

SAFA AUDIO

לקוח יקר,

במידה והמוצר לא בשימוש רציף ויומיומי יש להקפיד ולהטעין את היחידה טעינה אחת מלאה כל שלושה חודשים. על מנת לשמור על אורך חיי הסוללה.

CD-35

הוראות הפעלה:

נגן CD נייד **דגם: CD-35**

תודה שרכשתם את אחד ממוצרי האודיו האישיים שלנו. נגן ה CD-35 הינו מוצר טכנולוגי אקוסטי שפותח בקפידה, כדי להבטיח שימוש מיטבי ולהאריך את חיי המוצר, השימוש והתחזוקה הנכונים חשובים מאוד. אנא קראו מדריך זה בקפידה לפני השימוש.

תוכן עניינים

- חשוב לדעת
- רשימת כפתורים
- הטענה חיבורים ופונקציות
- מצב CD
- כפתור REP\PROG
- מפרטים
- הוראות בטיחות ותחזוקה
- תוכן אריזה ומפרטים
- אהריות

אזהרות חשובות

- בעת השימוש במוצר זה, יש לפעול לפי ההוראות כדי להימנע מחשיפה לקרינה מזיקה.
- נגן ה-CD הינו מוצר לייזר מסוג CLASS 1
- כאשר מכסה ה-CD פתוח או נסגר באופן לא זהיר, עלול להיווצר לייזר בלתי נראה.
- אין לגעת בראש החשוף כדי לא לפגוע באיכות השמעת המוזיקה.

	<p>שים לב: סימני אזהרה מודפסים בתוך תא דיסק המכשיר. אנא התייחס למדריך הוראות הפעלה.</p>
 <p>מוצר לייזר מדרגה 1</p>	<p>זהירות: קרינת לייזר בלתי נראית. בעת פתיחה והסרת כיסויי ההגנה, המנע מלהיחשף לקרן הלייזר.</p>

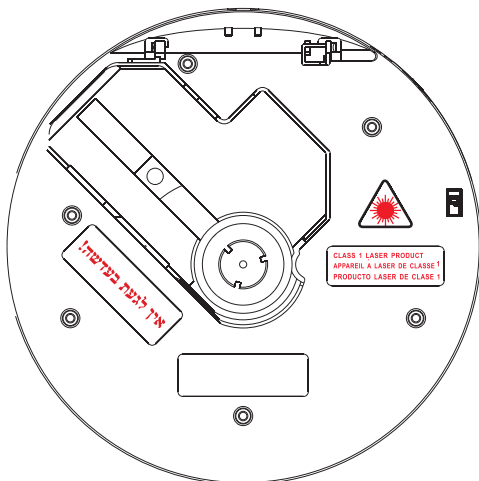
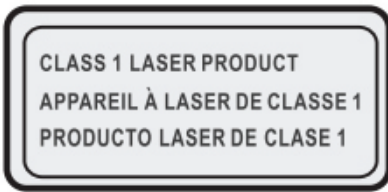

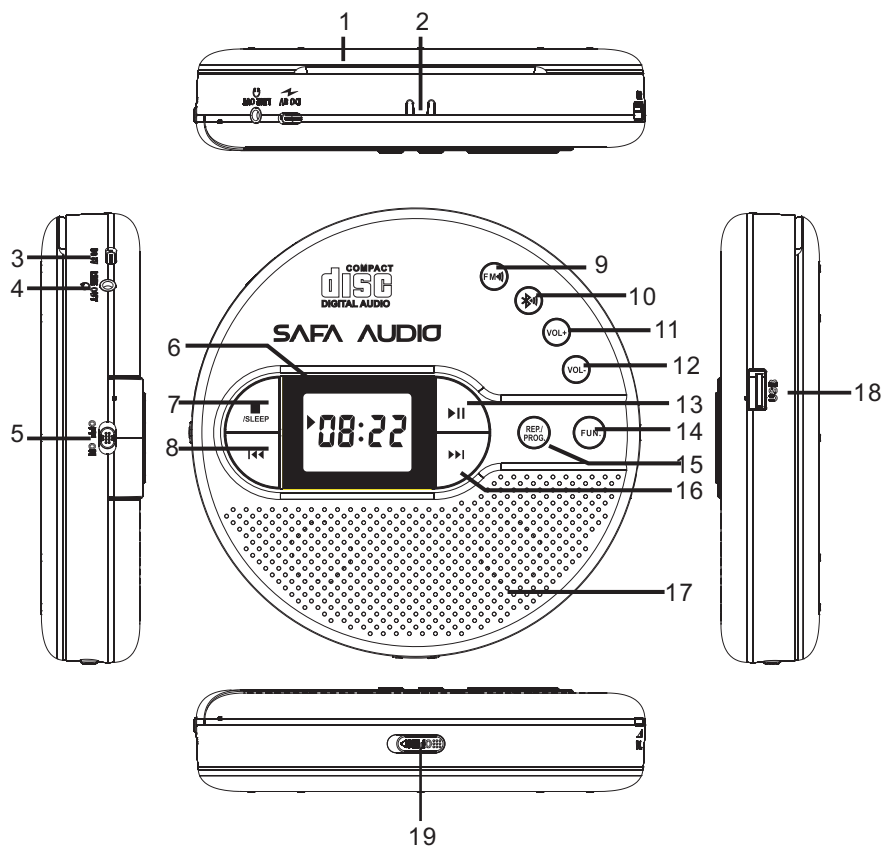

1. דלת הדיסק - ודא שדלת הדיסק סגורה בזמן השימוש.
2. מיקום לרצועת צוואר.
3. שקע טעינה DC 5V אספקת כוח / טעינה של DC 5V.
4. שקע אוזניות
5. כפתור הפעלה/כיבוי
6. מסך תצוגה - אזור לתצוגת פונקציות.
7. כפתור עצירה/מצב שינה - לחיצה קצרה לעצירת ניגון; לחיצה ארוכה למצב שינה.
8. כפתור BACK: לחיצה קצרה לדילוג לשיר הקודם, לחיצה ארוכה להרצה אחורה
9. כפתור שידור FM - לחיצה ראשונה להיכנס למצב הגדרת שידור, FM לחיצה שנייה להיכנס למצב שידור - FM. לחיצה שלישית לביטול הפונקציה
10. כפתור שידור Bluetooth - לחיצה ראשונה להיכנס למצב שידור Bluetooth לחיצה נוספת לביטול.
11. כפתור הגברת עוצמת קול
12. כפתור הנמכת עוצמת קול
13. כפתור הפעלה/השהיה
14. כפתור פונקציה FUN - בורר פונקציות Bluetooth-USB-CD
15. כפתור חזרה/תכנות - במהלך ניגון, לחיצה על כפתור זה לבחירת מצבי ניגון: שיר אחד/הכל/אקראי/10 שניות ראשונות של כל קובץ. כאשר CD/USB במצב עצירה, לחיצה קצרה על כפתור זה במכשיר תעביר לממשק התכנות, שם ניתן לתכנת רצועות במצב CD או USB

16. כפתור FORWARD: לחיצה קצרה לדילוג לשיר הבא; לחיצה ארוכה להרצה קדימה
17. רמקול פנימי- רמקולים כפולים מובנים
18. שקע USB
19. מתג פתיחת תא הדיסק- לחיצה לפתיחת תא הדיסק

הטענה חיבורים ופונקציות:

הטענה: נגן ה- CD כולל סוללת פולימר נטענת מובנית. כאשר מופיע אייקון הסוללה ריק בפינה הימנית העליונה של המסך, יש לחבר את המכשיר לכבל Type-C USB 5V/2A לצורך טעינה. במהלך טעינה, תוכל לראות את מצב הטעינה של הסוללה. יש להוציא את הכבל לאחר שהסוללה מלאה. זמן טעינה מלא אורך כ-3-4 שעות.





חיבור אוזניות: ניתן להשתמש באוזניות להאזנה. פשוט חבר את האוזניות לשקע האוזניות, והרמקול ינותק אוטומטית בזמן זה. **יש להקפיד להתחבר עם אוזניות שמע בלבד (אוזניות עם שני פסים על שקע החיבור)**

מצב שינה: במצב הפעלה, לחיצה קצרה על כפתור השינה (SLEEP) תכניס את הנגן למצב שינה.



מצב USB: לחצו על כפתור ה FUN והעבירו את המכשיר למצב USB , וחברו את הכונן הרצוי

- **שידור Bluetooth:** בעת ניגון CD או כונן USB לחצו על כפתור . המסך יציג את הסימן  "מהבהב", מה שמעיד כי משדר ה-Bluetooth במצב התאמה. חפשו התקני בלוטות' בסביבה (שיכולים לקבל שידור ממכשירים אחרים) ולאחר חיבור למכשיר אחר סימן הבלוטות' יפסיק להבהב. לחצו שוב על הכפתור כדי לבטל את השידור.
- **מצב (BT) בלוטות':** לחצו על כפתור FUN עד שתגיעו לפונקציית הבלוטות'. הפעילו את הטלפון הנייד או המכשיר האחר שאיתו תרצו לשדר בלוטות', וחפשו את ההתקן CD-35 . לאחר חיבור מוצלח הרדיו ישמיע צליל חיבור. סימון הפונקציה "BLUE" מהבהב בזמן חיפוש המכשיר ולאחר חיבור מוצלח הסימון יישאר דלוק.
- **שידור FM:** בעת הפעלת CD או כונן USB, לחצו על כפתור ה- FM והמסך יציג תדר מהבהב. כעת השתמשו בכפתור FORWARD או BACK כדי לקבע את התדר הרצוי, ולאחר מכן לחצו שוב על כפתור ה- FM כדי להפעיל את פונקציית השידור. השתמשו ברדיו FM וכוונו אותו לאותו התדר שכיוונתם ב CD-35 , וכך הדיסק שמתנגן ב CD-35 יושמע דרך הרדיו. לחצו על כפתור ה- FM פעם שלישית כדי לבטל את השידור

מצב CD

1. הפעל את הנגן ובחר במצב CD דרך כפתור ה FUN
2. פתח את תא הדיסק והנח את הדיסק על הציר. סגור את התא.
3. כוונן את עוצמת הקול לפי הצורך.
4. לחץ על כפתור הפעלה/השהיה  כדי להתחיל או להפסיק זמנית את ההשמעה.
5. להפסקה מלאה, לחץ על כפתור העצירה. 
6. במהלך השמעה, ניתן לדלג לשיר הקודם/הבא או להריץ קדימה/אחורה ע"י לחיצה על הכפתורים הבאים:  

כפתור REP \PROG; במהלך ניגון דיסק, לחיצה אחת על כפתור REP\PROG תשמיע את השיר הנוכחי שוב ושוב, ויוצג סימון של שני חיצים מהבהבים. לחיצה שנייה על כפתור REP\PROG תנגן את הדיסק כולו שוב ושוב, וסימון שני החיצים על המסך יפסיק להבהב. לחיצה שלישית על כפתור REP\PROG תנגן את כל הדיסק באקראי, הסימון RAND יופיע על המסך. לחיצה רביעית על כפתור REP\PROG תנגן את עשרת השניות הראשונות של כל השירים, והסימון INTRO יופיע על המסך. לחיצה חמישית על כפתור החזרה תחזיר את ניגון השירים למצב רגיל.

במצב עצירה , לחץ על כפתור REP\PROG במכשיר כדי לתכנת שירים. לחץ על כפתור הקודם/הבא  כדי לבחור את השיר שברצונך לתכנת, ולאחר מכן לחץ על כפתור REP\PROG כדי לאשר. לאחר תכנת השירים, לחץ על כפתור הפעלה/השהיה  כדי לנגן לפי הסדר של השירים שתוכנתו.

הוראות בטיחות ותחזוקה:

- במקרה של סופת רעמים או כאשר לא תשתמשו במכשיר למשך זמן ממושך, יש לנתק את כבל החשמל משקע ה-AC או להוציא את הסוללה, כדי למנוע דליפת נוזלים מהסוללה שעלולה לגרום לנזק למכשיר.
- אין לערבב סוגים שונים של סוללות, או לשלב סוללות ישנות עם חדשות. אין להמם את הסוללות. בעת הוצאת סוללה מרוקנת, אם היא דולפת, יש להסיר את הסוללה ולנגב את הנוזל באופן יסודי. יש להשליך סוללות משומשות במקומות מיוחדים כדי למנוע זיהום סביבתי.
- בעת ניגון, חיי הסוללה מוגבלים, לכן מומלץ להשתמש בכל האפשר בחשמל ישיר (AC).
- כאשר משתמשים בסוללה כמקור כוח, יש לנתק את כבל החשמל מהמכשיר. אם עוצמת הקול יורדת או שהצליל מתעוות, יש להחליף את הסוללה.
- אין להשתמש בסוללה (או בערכת סוללות) בסביבה חמה מדי (כגון חשיפה ישירה לשמש, סמוך לאש גלויה או בסביבות דומות).

תחזוקה:

יש למקם את המכשיר במקום מאוורר היטב, לא בשמש או במקומות עם טמפרטורה ולחות גבוהה. בעת תחזוקה, יש להשתמש במטלית רכה יבשה לנגב את גוף המכשיר. אין להשתמש בממסים חזקים כמו אלכוהול, בנזין או מדלל.

תכולת אריזה:

- נגן 1 CD
- כבל 1 USB
- כבל 1 AUX
- חוברת הדרכה 1

מפרטים:

• סוללת ליתיום-יון 2000mAh/3.7V

• כבל USB Type-C (5V/2A)

• טווח השמעה: 31.5Hz-16kHz ±3dB

• עוצמת יציאה: 1W + 1W

• מידות: 146x33.5x146 מ"מ

• משקל: 320 גרם

תמיכה טכנית ומעבדות שירות: א.ט.ד מוצרי אלקטרוניקה בע"מ,
המסיק 4, אזור התעשייה עמק חפר
טל': 04-6022880 נייד: 058-5905828

www.sangean.co.il www.safadigital.co.il atdsupport@012.net.il

■ חיפה

גל אלקטרוניקה- רחוב יפו 43
א'ה' - 16:00-7:30, שישי- 13:00-8:00
טל'- 04-8516072

■ עפולה

סגנון וצליל- רחוב שדרות ארלזורוב 20
א', ב', ד', ה' - 19:00-16:00 13:30-9:00 ימים ג', ו' כולל ערבי חג- 14:00-9:00
טל'- 046527776

■ תל-אביב

רדיו אלקטריק- רחוב אלנבי 104 (פינת מונטיפיורי 28)
א'ה' - 18:00-9:00 שישי 14:00-9:00
טל' 03-5605534

■ כפר-סבא

רדיו אלקטריק-רחוב וייצמן 72
א'ה' - 19:45-9:00 שישי 13:45-9:00
טל'- 09-7713586

■ פתח תקווה

רדיו אלקטריק- רחוב חובבי ציון 16
א'ה' - 18:00-9:00 שישי 14:00-9:00
טל'- 03-7261883

■ בת-ים

רדיו אלקטריק- רחוב בלפור 96 פינת יוספטל
א'ה' - 20:00-9:00 שישי 13:00-9:00
טל' - 03-5515960

■ ראשון לציון

רדיו אלקטריק- רחוב גולדה מאיר 1, קניון שער ראשון, תחנה מרכזית
א'ה' - 19:00-9:30 שישי 13:00-9:30
טל'- 03-9619335

■ באר- שבע
דיקל- רחוב האורגים 5
א'-ה' 9:30-19:00 שישי- 9:30-13:00
טל'- 08-6280282

■ רחובות
רונבי- רחוב אחד העם 11
א'-ה' 9:30-19:00 שישי- 9:30-13:00
יום ג'- 9:30-14:00
טל'- 08-9363316

■ ירושלים
ג'י אס אם - רחוב יד חרוצים 18
א'-ה' 9:30-19:00 שישי - 9:00-14:00
טל'- 0777657778

■ רמת השרון
מעבדת השרון- רחוב אוסישקין 31
א'-ה' 9:30-19:00 שישי- 9:00-14:00
טל'- 03-5477745

■ מעבדה מרכזית
עמק חפר- רחוב המסיק 4, אזור התעשייה
א'-ה' 9:00-16:00
טל'- 04-6022880

■ אשדוד
חשמל קמי- מרכז מסחרי אזור ב' 24
א'-ה' 9:30-19:00 שישי 9:30-13:00
טל'- 08-8525104

■ קריית ים
שבלול תקליטים- שדרות ירושלים 7
א'-ד' 10:00-19:00 ה'- 10:00-20:00
שישי- 09:00-15:30

תעודת אחריות

אחריות זו תהיה בתוקף אך ורק בצירוף חשבונית הרכישה חתומה ע"י המפיץ המורשה. למען הסר ספק מובהר כי ללא חשבונית וחתימת לא נעניק שירותי תיקונים בתקופת האחריות.

1. אנו מתחייבים לתקן את המכשיר ולהחליף כל חלק אשר יראה לנו פגום ואשר לפי שיקול דעתנו הבלעדית נפגם כתוצאה מפגם בייצור, בתנאי שימוש ביתיים ובהספקת חשמל סדירה. לצורך כתב אחריות זה לא יכלול המונח "חלק": חלקי פלסטיק, בקליט, גומי או זכוכית וכן אינו יכולל חלקי פח או פגיעות צבע לרבות כבלים חשמליים ותקעים.
2. בלי לפגוע בכלליות האמור לעיל, לא תחול עלינו כל אחריות בגין תעודה זו במקרים הבאים:
נזק או ליקוי שנגרמו כתוצאה מפליה, שבר, כוח עליון (לרבות רעידת אדמה, שיטפונות, פגיעת ברק או מעשה מלחמה) או שימוש במכשיר בניגוד להוראות השימוש שנמסרו לקונה.
3. נזק או ליקוי שנגרמו כתוצאה מרשלנות או הזנחה של המחזיק במכשיר לרבות זדון, וכן נזק שנגרם עקב נזילות הסוללות בתוך המכשיר, או זיהומו באבק, בחול, במים או ע"י החדרת שמן מכל סוג שהוא למכשיר, או החלופין במקרה של טיפול או תיקון או שינוי שנעשו ע"י גורם שאינו מוסמך על ידנו.
4. נזק שנגרם עקב חיבור למחשב עם וירוס שפוגע בתוכנת ההפעלה.
5. במקרה של שינוי מחיקה או הסרה של פרט מפרטי המכשיר או מספר ממספריו או כל שינוי שהוא בפרטי תעודה זו ללא אישור החברה.
6. **אחריות זו אינה כוללת חלקים המתכלים מטבעם וכמו כן אינה כוללת: שנאים, כבלים, אוזניות, ראשים, סוללות, אנטנות, ראש מחט/מחט לפטיפון, קלטות ו/או כל אביזר נלווה כל שהוא.**
7. נזקים או ליקויים אשר יגרמו עקב שימוש לא נכון או שילוב לא נכון בין המכשיר למכשיר אחר, או כתוצאה משימוש בחוטי חיבור לא מתאימים
8. נזקים או ליקויים אשר יגרמו כתוצאה מתקלות או שיבושים ברשת החשמל לרבות מתח יתר או חסר.
9. על הלקוח להביא או לשלוח את המכשיר אל נקודות השירות / מעבדה אשר כתבתן מצורפת לחוברת זו. המשלוח יהיה על חשבון הלקוח ובאחריותו.
10. על הלקוח להביא עימו את תעודת האחריות החתומה ואת החשבונית כמו כן מתבקש הלקוח לוודא בעת הרכישה כי פרטי המכשיר ומספרו תואמים למצוין בתעודה זו. במקרים של סתירה בין התעודה למכשיר לא יינתן שירות האחריות למכשיר.
11. למען הסר כל ספק אין אנו מקבלים על עצמנו כל אחריות למעט תיקון המכשיר בלבד, ולא נישא בכל נזק אחר ישיר או עקיף מכל סוג שהוא.
12. מכשיר הקלטה/נגן MP3 – על הלקוח לגבות את החומר המוקלט על גבי הזיכרון ורק לאחר מכן למסור את המכשיר כשהוא נקי מכל תוכן, חומר או מידע, מאחר ולצורך תיקון במעבדה המכשיר יעבור תהליך פירמוט.

אחריות זו בתוקף רק בצירוף חשבונית מקורית וחתימת נקודת הרכישה. מומלץ לגבות ולשמור תכנים חשובים. בהגעת המכשיר למעבדה יימחק התוכן שעל גבי המכשיר.

שם היצרן: SAFA

דגם המכשיר: CD-35

סוג המכשיר: _____

מספר סידורי: _____

נקנה ב: _____

תאריך קנייה: _____

שם החנות/מפיץ מורשה: _____

תקופת אחריות: 12 חודשים מתאריך הקנייה, בצירוף חשבונית קנייה

(מומלץ לצלם ולשמור את החשבונית)

