



SAFA-Digital-

הוראות הפעלה

CD-30

 <p>סימן הברק עם ראש החץ בתוך המשולש מהווה סימן אזהרה המסב את תשומת ליבך ל"מתח מסוכן" בתוך המכשיר</p>	<p>זהירות סכנת התחשמלות אל תפתח</p> <p>אזהרה: על מנת להקטין את סכנת ההתחשמלות, אל תסיר את המכסה (או הדופן האחורית). אין במכשיר שום חלקים המאפשרים טיפול על ידי המשמש. הפנה את הטיפול לאנשי שרות מוסמכים.</p>	 <p>סימן הקריאה בתוך המשולש, מהווה סימן אזהרה המסב את תשומת ליבך להוראות חשובות המתלוות למכשיר.</p>
--	--	--

אזהרה:
על מנת להקטין סכנת התלקחות או התחשמלות, אל תחשוף את המכשיר לטפטוף או להתזת נוזלים

<p>אנא שים לב: תווית הערכים עבור מכשיר זה ממוקמת על הדופן האחורית של המכשיר.</p>	<p>זהירות אל תחשוף לטפטוף או התזת נוזלים!</p> 
---	--

זהירות: הארקה או קיטוב. יש לשים להקפיד היטב שהלהב הרחב של תקע החשמל AC חייב להתאים לשקע שבשקע החשמלי בקיר.

	<p>שים לב: סימני אזהרה מודפסים בתחתית המכשיר. אנא התייחס למדריך הוראות הפעלה.</p>
 <p>מוצר לייזר מדרגה 1</p>	<p>זהירות: קרינת לייזר בלתי נראית. בעת פתיחה והסרת כיסויי ההגנה, המנע מלהיחשף לקרן הלייזר.</p>

אין לחשוף למקורות מים ואין להכניס חלקים רטובים למכשיר. תווית דירוג הערכים ממוקמת בתחתית אין לחשוף את הסוללות לחום השמש, אש וכדומה. סכנת התפוצצות בהחלפת סוללות שאינן תואמות. החלף לסוללות זהות או תואמות.

1. קרא והבן את כל ההוראות לפני הפעלת המכשיר
2. שמור חוברת זאת לעיון בעתיד
3. הקפד למלא אחר כל ההוראות הבטיחות
4. בצע את כל הפעולות לפי הרשום בחוברת זאת
5. שמור ממים ולחות. אין להשתמש ליד מים, במקלחת, בכיור המטבח והשטיפה, בריכת שחיה וכו.
6. לפני כל טיפול וניקוי, נתק את כבל החשמל מהשקע החשמלי
7. על תציב את המכשיר על משטח עקום, לא יציב. הרדיו עלול ליפול ולגרום נזק ופציעה
8. אורור: מכשיר זה יוצב כך שהמקום לא יפריע לזרימה חופשית של אוויר סביב המכשיר. לדוגמה: אין לשים את המכשיר על מיטה, ספה או משטח רך אחר. אין לשים את הרדיו בתוך ארון או כוננית ספרים סגורים
9. חבר אך ורק למקור מתח חשמלי תקני.
10. אל תיצור עומס יתר על נקודת החשמל.
11. אם המכשיר מאוחסן ללא שימוש לתקופה ארוכה, נתק אותו מזרם החשמל והוצא את הסוללות.
12. אל תנסה לטפל ולתקן את המכשיר בעצמך. במקרה של תקלה העבר את המכשיר למעבדה מוסמכת של היבואן. פתיחת מכסה חיצוני תחשוף אותך לזרם חשמלי גבוה ולביטול האחריות.
13. אל תכניס עצמים לתוך פתחים במכשיר. אל תשפוך נוזלים על המכשיר וסביבתו.
14. יש להעביר את המכשיר לתיקון מידי במקרים הבאים:
 - א. הכבל החשמלי נקרע או ניזוק.
 - ב. עצמים נפלו פנימה או נוזל נשפך לתוך המכשיר.
 - ג. המכשיר נחשף לגשם או מים.
 - ד. המכשיר אינו פועל כראוי.
 - ה. המכשיר נחבל קשות או שאובחן נזק בכיסוי החיצוני
15. התקע הראשי משמש לניתוק המכשיר והוא חייב להישאר מוכן לפעולה. על מנת לנתק לגמרי את המכשיר מאספקת החשמל יש לנתק לגמרי את התקע הראשי מרשת החשמל. אסור שהגישה לתקע תהיה חסומה והתקע חייב להיות נוח לגישה בזמן פעולת המכשיר.

מידע בטיחות

הוראות בטיחות חשובות

על מנת למנוע שריפה או סכנת התחשמלות, אין להשתמש בכבל החשמל עם כבל מאריך, או שקע אחר אלא אם ניתן להכניס את התקע עד הסוף וזאת על מנת למנוע פיצוץ של להבי התקע. כמו כן, אין לחשוף את המכשיר לגשם או לחות.



סמל הברק עם ראש החץ התחום במשולש, מיועד להתריע למשתמש על נוכחות זרם שאינו מבודד

"סכנת מתח" שעלולה לגרום להתחשמלות.



סמל סימן הקריאה התחום במשולש מיועד להתריע למשתמש על הוראת פעולה חשובה ותחזוקה

(שירות) בספרות הנלוות למכשיר.

זהירות
סכנת התחשמלות אין לפתוח.

אזהרה: להפחתת סכנת התחשמלות, אין להסיר את המכסה (גם האחורי). יש להפנות את נושא השירות לאיש שירות מוסמך ולא ע"י המשתמש.

1. קרא את ההוראות – יש לקרוא את כל ההוראות והנחיות הבטיחות טרם השימוש במוצר.
2. שמור על ההוראות השימוש – יש לשמור על ההוראות השימוש לשימוש עתידי.
3. פעל על פי ההוראות – יש להישמע לכל האזהרות של המכשיר במדריך ההפעלה ולפעול על פיהן.
4. עקוב אחר ההנחיות – יש לעקוב ולפעול על פי כל ההוראות.
5. ניקיון – יש לנתק את המכשיר מתקע החשמל בקיר בטרם הניקוי. אין להשתמש בנוזל ניקוי או בתרסיסים. השתמש במטלית יבשה לניקוי.
6. אביזרים נלווים – השתמש רק באביזרים המומלצים ע"י היצרן בכדי למנוע סכנה.
7. מים ולחות – אין להשתמש במכשיר בקרבת מים – לדוגמה, בקרבת אמבטיה, כיור מטבח או גיגית כביסה. כמו כן, במרתפים רטובים או בריכות שחיה וכדומה. אין לחשוף את המכשיר לנזילות או התזות מים וכן לא למקם את המכשיר ליד אובייקטים מלאים במים כגון כדים.
8. אביזרים – אין למקם את המכשיר על עגלה, מעמד, בסיס או שולחן שאינם יציבים. המכשיר עלול ליפול ולגרום פציעה חמורה לילד או למבוגר ונזק חמור למוצר. השתמש רק בעגלה, מעמד, בסיס או שולחן המומלצים ע"י היצרן או כאלה שנמכרים עם המוצר. כל סוג של הרכבה צריך להיעשות בהתאם להנחיות היצרן והתבצע באמצעות אביזרי הרכבה המומלצים ע"י היצרן. הזזה של המוצא בשילוב עם עגלה צריך להתבצע בזהירות- עצירות מהירות, הפעלת כוח מוגזם או משטחים שאינם מאוזנים עלולים להפוך את העגלה והמוצר.
9. אוורור - פתחי וחרצי אוורור בשידה נועדו לאוורור ולוודא פעולה אמינה של המכשיר וכן להגן עליו מהתחממות יתר. אין חסום את פתחי האוורור או לכסותם. אין לחסום את פתחי האוורור של המכשיר, יש להקפיד לא להניחו על מיטה, ספה, שטיח או משטח דומה. אין למקם את המכשיר בהתקן מובנה כגון: כוננית או תא, אלא אם דאגת לפתחי אוורור מתאימים או שהוראות היצרן מתירות זאת.
10. מקור מתח – יש להפעיל את המוצר רק עם מקור המתח המצוין על תווית השייך שלו. אם אינך בטוח בנוגע למקור המתח בביתך, היוועץ עם סוכן המכירות שלך או עם חברת החשמל. למכשירים בהם התפעול נעשה באמצעות סוללות יש להתייחס להוראות היצרן.
11. הגנה על כבל החשמל – יש לנתב את כבלי החשמל כך שלא ידרכו עליהם או ימחצו ע"י פריטים אחרים. יש לשים לב בעיקר לתקע בכבל, אחסון נוח ונקודת היציאה מהמכשיר.
12. תקופות ללא שימוש – בעת תקופות ארוכות ללא שימוש במכשיר יש לנתק את השקע מהתקע בקיר.

13. ברקים- בכדי להגן על המכשיר במהלך סופת ברקים, או בעת חוסר שימוש ממושך, יש לנתק את המכשיר מהקיר ונתק את האנטנה או כבל המערכת. כך יימנע נזק למכשיר.
14. כבלי מתח – יש להרחיק מערכת אנטנה חיצונית מקרבתם של כבלי מתח גבוה, מעגלי חשמל או תאורה חשמלית, או בכל מצב שבו המערכת יכולה ליפול לכבלי מתח, מעגלי חשמל או תאורה חשמלית. בעת התקנת מערכת אנטנה חיצונית, יש לשים לב שלא יהיה מגע שכן הוא עלול להיות קטלני.
15. עומס יתר – יש להקפיד לא להעמיס תקעים בקיר, כבלי מאריך שכן זה מגביר הסיכון לשריפה או להתחשמלות.
16. חדירת חפצים ונוזלים – לעולם אין לדחוף כל סוג של חפצים למכשיר שכן הם עלולים לגעת בנקודות מתח מסוכנות או לקצר חלקים, שעלולים לגרום שריפה או התחשמלות. לעולם אין לשפוך נוזלים מכל סוג שהוא לתוך המכשיר.
17. שירות- אל תנסה לפתוח או להסיר את המכסים של המכשיר ולתקן בעצמך שכן אתה חושף עצמך למתח או סכנות אחרות. יש להפנות את כל התיקונים לאיש שירות מוסמך.
18. נזקים דורשים שירות – יש לנתק את המכשיר ולפנות לאיש שירות מוסמך באחד מהמקרים הבאים:
- I. כאשר כבל החשמל או התקע תקולים.
 - II. במקרה בו נשפכו נוזלים או חדרו חפצים למכשיר.
 - III. בעת חשיפת המכשיר לגשם או מים.
 - IV. כאשר המכשיר אינו עובד בצורה תקינה על פי הוראות ההפעלה. כוונן רק את הפקדים אשר מכוסים בהוראות ההפעלה, כוונן פקדים אחרים עלולים לגרום נזק ויידרשו עבודה של איש שירות מוסמך.
 - V. כאשר המכשיר מפגין שינוי בביצועיו, יש צורך בקבלת שירות.
19. החלפת חלקים – כאשר נדרשת החלפת חלקים, יש לוודא שהטכנאי עושה שימוש בחלקים המצוינים ע"י היצרן או כאלה בעלי מאפיינים זהים לחלקים המקוריים. החלפה שאינה מורשית עלולה לגרום לשריפה, התחשמלות או סכנות אחרות.
20. בדיקת בטיחות – בעת סיום שירות מכל סוג שהוא או תיקון של המוצר, יש לבקש מטכנאי השירות לבצע בדיקת בטיחות של המוצר לתפעול ראוי.
21. חום- יש להרחיק את המכשיר ממקורות חום כמו רדיאטורים, אוגרי חום, תנורים או מוצרים אחרים (כולל מגברים) שמפיצים חום.
22. זהירות – שינויים או עדכונים שלא אושרו באופן מפורש ע"י הגורם האחראי לתאימות המוצר עלולים לגרום לביטול הרשות שניתנה להפעלת המוצר. שינויים או עדכונים שבוצעו ללא אישור בכתב עלולים לבטל את הרשות שניתנה להפעלת המוצר.
23. לחץ קול מופרז באוזניות עלול לגרום לאובדן שמיעה.
24. תווית דרוג ממוקמת בתחתית המכשיר.
25. אזהרה: השתמש רק באביזרים המצוינים או שסופקו ע"י היצרן (כגון מתאם חשמל חיצוני, סוללה וכו').
26. אזהרה: אין לחשוף את המכשיר לגשם או לחות וזאת בכדי להפחית את הסיכון לשריפה או התחשמלות. אין לחשוף את המכשיר לטפטוף או התזה ולהרחיק חפצים מלאים בנוזל כגון כדים.
27. אזהרה: אין לחשוף את הסוללות לחום גבוה כמו חום השמש, אש וכדומה.
28. אזהרה: מתאם החיבור הישיר משמש כהתקן ניתוק, יש להשאירו זמין להפעלה.

29. אזהרה: אין לפתוח. יש לפנות לטכנאי מוסמך להחלפת חלקים, חל איסור על המשתמש לבצע החלפה.



בכדי להימנע מאובדן שמיעה, אין להאזין בעוצמת קול גבוהה לפרקי זמן ארוכים.



כלי עבודה בדירוג II עם בידוד כפול. אין לחבר מוצר זה להארקה.

אזהרה: סכנת קרינה

התוויות הללו שהיחידה מכילה רכיבי לייזר. פתיחת מכסה תא ה-CD ומעבר החיבורים תחשוף אותך לקרינה מקרן אור הלייזר. אין לנעוץ מבט בלייזר בעוד הוא בעבודה.

זהירות!

סכנת קרינת לייזר בעת פתיחה ומעבר של החיבורים. הימנע מהיחשפות לקרן האור.



מוצר לייזר דירוג I



אין להשליך מוצרי חשמל עם האשפה הביתית. יש להתייחס להוראות השלכת האשפה שניתנו מהאדם אותו רכשת את המוצר. סוללות וחומרי אריזה ניתנים למחזור באמצעות המתקנים המקומיים. את המוצרים החשמליים והאלקטרוניים הכוללים סוללות יש לסלק בנפרד מהאשפה העירונית באמצעות מתקנים ייעודיים לאיסוף שהוצבו ע"י הממשלה או הרשות המקומית.

פתיחת האריזה

הסר בזהירות את היחידה מאריזת הקרטון ומחומרי האריזה. יש לוודא שהתכולה מכילה את הפריטים:

- יחידה מרכזית 1X
- כבל חשמל AC
- מדריך למשתמש
- שלט רחוק

במידה ואחד הפריטים למעלה חסר, צור קשר עם הסוכן ממנו רכשת את המוצר. אנו ממליצים לשמור על

האריזה המקורית למצב בו תרצה להחזיר את היחידה לצרכי שירות, כך תוכל להגן על המוצר בדרך הטובה ביותר. אנא סלק את הקרטון ואת חומרי האריזה כנדרש, בדרך שתשמור על הסביבה. הסר מדבקות או סרטי הדברה מלוח הבקרה הקדמי, אין להסיר תוויות המוצמדות לתחתית היחידה או לרמקולים. אמצעי זהירות

בטיחות

- בטרם הפעלת היחידה, יש לוודא שזרם החשמל המקומי תואם לזה של היחידה.
- החזק את השקע בעת ניתוקו מהתקע הראשי, היחידה תישאר מחוברת לחשמל על אף שהיא כבויה.
- נתק את השקע מיד במידה ונוזלים חדרו ליחיד, אין לעשות שימוש ביחידה עד לבדיקתה ע"י מומחה.
- אין לפתוח את התא, קרני לייזר עלולות להזיק לעינייך. כל נושא השירות יבוצע ע"י איש שירות מוסמך.

מיקום

- יש למקם את היחידה במקום בו האוורור טוב בכדי למנוע התחממות יתר.
- לעולם אין למקם את היחידה במקום בו קרני שמש ישירות או בקרבת מקור חום.
- יש לשמור על היחידה מצבירה של אבק, במידה ומצטבר אבר על ראש הדיסק, היעזר בדיסק ניקוי. היעזר בהנחיות ובהוראות של דיסק הניקוי שרכשת.

הצטברות טיפות מים (התעבות)

- היחידה עברה ממקום קר למקום חם.
- שימוש ביחידה באזור לח.
- במקרים כאלה, היחידה לא תעבוד. הוצאת את הדיסק ומתן פרק זמן של שעה ללא עבודה, תאפשר למים להתאדות ולהשיב את היחידה לעבודה רגילה.

ניקוי

1. השתמש במטלית רכה עם חומר ניקוי נטרלי לניגוב גוף היחידה, הלוח והבקרים. לעולם אין להשתמש בנייר מחוספס, אבקת ליטוש או כל חומר ממש כגון אלכוהול או בנזין.

מקשי בקרה

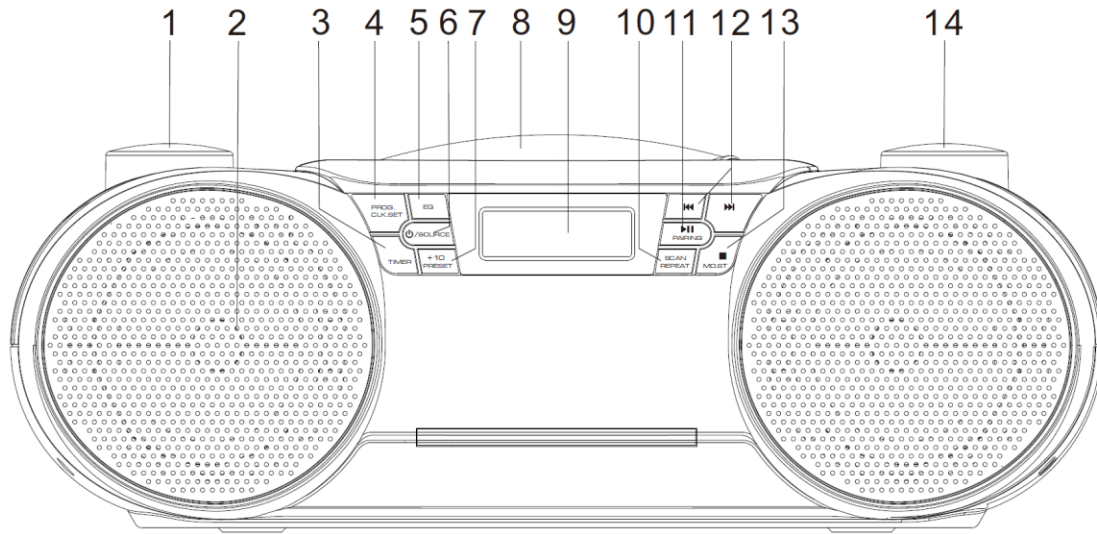

1. כפתור עוצמת שמע
2. רמקול
3. טיימר
4. הגדרת שעון/תכנות
5. אקולייזר
6.  / מקור
7. **+10** / תכנות מראש
8. דלת CD
9. צג LCD
10. סריקה/ חזרה
11.  השמעה/השהייה, צימוד
12.  /  דלג ,  /  דלג
13.  מונו/סטריאו
14. כפתור כוונון תדר

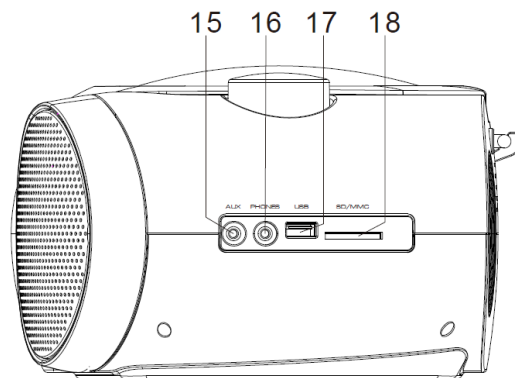

15. שקע בניסת AUX
16. שקע אוזניות
17. יציאת USB
18. חריץ כרטיס SD/MMC

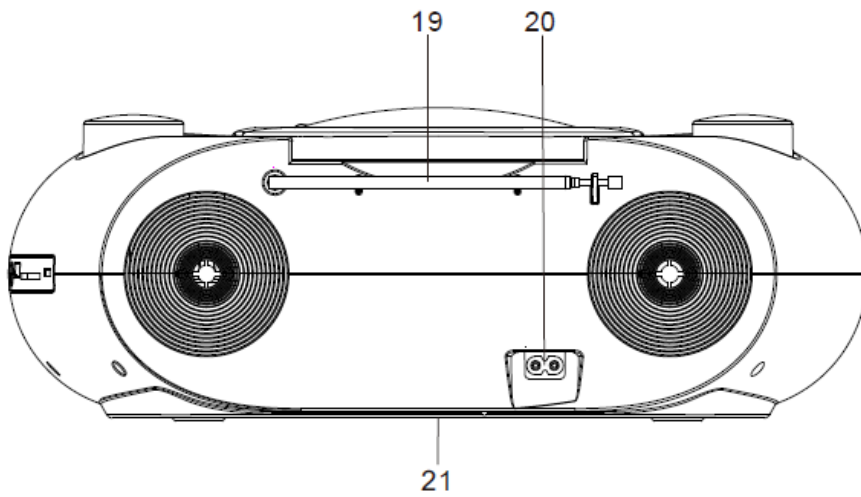

- 19. אנטנת FM
- 20. שקע AC
- 21. תא סוללות

התקנת סוללות ביחידה

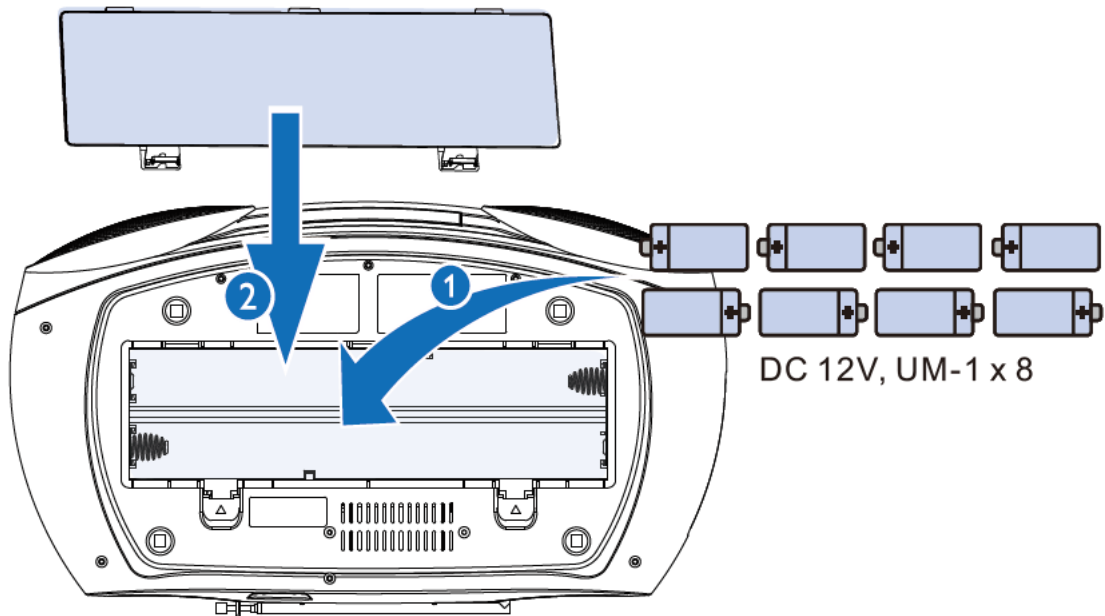

1. פתח את תא הסוללות
2. הכנס 8 סוללות (סוג: R-20, UM-1 or D-cells). שים לב לסימון הקוטביות כפי שמצוין (+/-) סגור את תא הסוללות.

כפתורי בקרה בשלט הרחוק

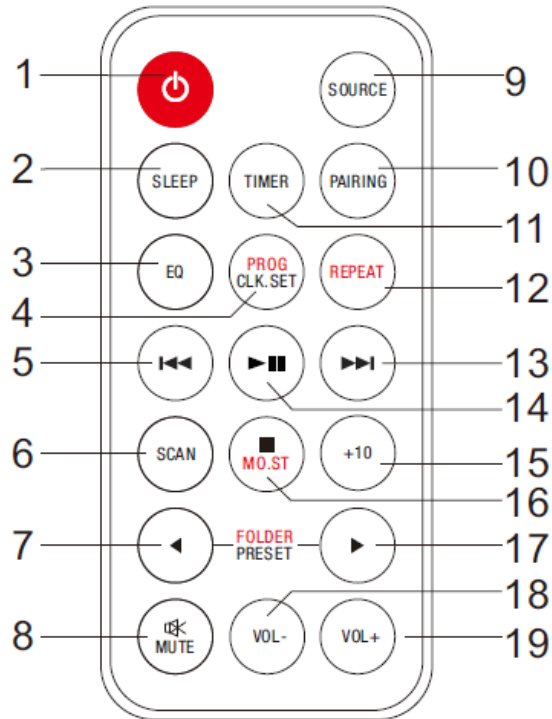

11. כפתור טיימר	1. מצב המתנה
12. חזרה	2. כפתור מצב שינה
13. דילוג כלפי מעלה, העברה מהירה קדימה, העברת שעה קדימה	3. כפתור EQ
14. כפתור השמעה/השהייה	4. כפתור הגדרת שעון / תכנות
15. כפתור +10	5. דילוג כלפי מטה, העברה מהירה אחורה, העברת שעה אחורה.
16. כפתור עצירה/■	6. כפתור סריקה
17. תיקייה/ הגדרת תחנה, מעבר תחנה למעלה	7. תיקייה/ הגדרת תחנה, מעבר תחנה מטה
18. כפתור הפחתת עוצמת השמע	8. כפתור השתקה
19. כפתור הגברת עוצמת השמע	9. כפתור מקור שמע
	10. כפתור צימוד

התקנת סוללות בשלט הרחוק

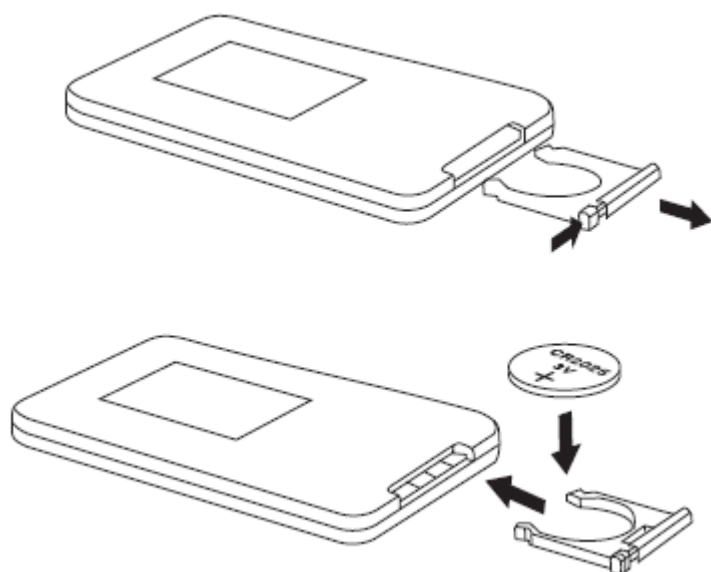

לחץ על מכסה תא הסוללות בשלט כלפי מטה, והחלק את המכסה לפתיחת תא הסוללות. הכנס סוללה אחת מסוג CR2025 לשלט הרחוק לפי סימון הקוטביות (+/-) על הסוללה ובתוך התא. הנח את מכסה הסוללות על התא, לחץ בעדינות כלפי מטה ודחוף קדימה עד לסגירתו.



1. במידה ולא נעשה שימוש בשלט הרחוק לתקופה ארוכה, הסוללה תיחלש והשלט לא יתפקד. במקרה כזה, אנא החלף את הסוללה בחדשה.
2. אין לחשוף את סוללת השלט הרחוק לחום כגון קרני השמש, שירפה וכד'.

הפעלה

לחץ על  ביחידה או בשלט הרחוק. המערכת תעבור למקור האחרון שנבחר. לבחירת מקור שמע

אחר, לחץ על  SOURCE/ ביחידה או על כפתור SOURCE בשלט הרחוק שוב ושוב.

מעבר למצב המתנה

1. למעבר למצב המתנה, לחץ והחזק את כפתור  למשך 2 שניות ביחידה או לחץ על כפתור

 פעם אחת בשלט הרחוק. במידה והשעון מכוון, הוא יופיע על לוח התצוגה.

2. תאורת הרקע תהפוך מעומעמת.





במצב CD, USB או Bluetooth, המערכת תישאר לא פעילה למשך 15 דקות ותעבור למצב המתנה באופן אוטומטי.

במצב AUX, אם המוזיקה נעצרת או מושהית וכבל 3.5 מ"מ לא חובר למערכת, המערכת תעבור למצב המתנה באופן אוטומטי.

הגדרת השעון

1. במצב המתנה, לחץ והחזק את כפתור PROG/CLK.SET ביחידה או בשלט הרחוק למשך 2 שניות. על הצג יופיע מבנה 12/24 שעות.

2. לחץ על  /  שוב ושוב לבחירת מבנה שעה.

3. לאישור, לחץ על PROG/CLK.SET.

4. חזור על שלבים 2-3 להגדרת השעה.

5. חזור על שלבים 2-3 להגדרת דקות.



במצב בו המערכת במצב מושבת למשך 10 דקות, המערכת תצא באופן אוטומטי ממצב הגדרת השעה.

אפשרויות השמעה:

בקה

במצב CD או SD/USB:

בחר קובץ אודיו. לחץ והחזק להעברה מהירה קדימה או להעברה מהירה אחורה של הרצועה בזמן פלייבק, שחרר את הכפתור להמשך ההשמעה. בשלט הרחוק בלבד: ל-MP3 בלבד, לחץ על כפתור FOLDER ▶ , לבחירת התיקייה או האלבום. לחץ על כפתור זה לקפיצות של 10.	⏪ / ⏩ FOLDER ◀ ▶ +10
הפעלה או השהייה של הניגון.	▶ /
הפסקת הניגון.	■

השמעת דיסק:

1. היכנס למצב CD
 2. הרם את דלת כונן ה-CD.
 3. הכנס את הדיסק כאשר הצד המודפס מופנה מעלה.
 4. סגור את דלת ה-CD.
 5. לחץ על SOURCE ביחידה או בשלט הרחוק על מנת לבחור את מקור השמע.
- על הצג יופיע "----" והדיסק יתחיל לפעול באופן אוטומטי.
- במידה ולא, לחץ על ▶ || .

השמעה מהתקן USB / כרטיס SD-MMC



- יש לוודא שהתקן ה-USB או כרטיס הזיכרון מכיל קבצי שמע.
1. הכנס התקן USB לחריץ ה-USB.
 2. לחץ על SOURCE לבחירת מקור USB.
- ההשמעה תתחיל באופן אוטומטי, במידה ולא לחץ על ▶ || .

שים לב:

אל תעשה שימוש בכבל מאריך לכונן ה-USB. כבל מאריך עלול לקלוט הפרעות שישפיעו על זרם הנתונים. יש לחבר את התקן ה-USB ישירות ללא מאריך.

1. הכנס כרטיס ה-SD או MMC לחריץ הזיכרון.
 2. לחץ על SOURCE לבחירת מקור SD.
- ההשמעה תתחיל באופן אוטומטי, במידה ולא לחץ על ▶ || .

השמעה באמצעות התקני Bluetooth מאופשרים



- טווח ההפעלה היעיל בין התקן צימוד למערכת הינו עד 10 מטר.
- כל מכשול בין המערכת להתקן עלול להפחית את טווח הפעולה.
- לא מובטחת תאימות עבור כל סוגי התקני ה-Bluetooth.
- המערכת נמצאת במצב מאופשר אוטומטי לצימוד Bluetooth.

1. לחץ על **SOURCE** לבחירת מקור שמע Bluetooth. על הצג יהבהב [bt] וסימן [*] יופיע.
2. בהתקן ה-Bluetooth שלך, העבר את ה-Bluetooth למצב מאופשר וחפש עבור התקני Bluetooth לצימוד. (ניתן לעיין במדריכי המשתמש של ההתקנים).
3. כאשר יופיע השם [SPT 4700] על ההתקן שלך, בחר בו לחיבור לצורך צימוד.
- לאחר צימוד שהתבצע בהצלחה, סימן ה- [bt] יהפוך קבוע (לסימון מצב מחובר) וניתן יהיה לשמוע מוזיקה.
4. נגן קבצי אודיו על ההתקן שלך למערכת.

צימוד ידני ל התקני Bluetooth מאופשרים:

1. במצב **bt**
2. לחץ על כפתור **PAIRING** למשך 3 שניות בכדי לאפשר מצב צימוד, על הצג יהבהב [bt].
3. בהתקן ה-Bluetooth שלך, העבר את ה-Bluetooth למצב מאופשר וחפש עבור התקני Bluetooth לצימוד. (ניתן לעיין במדריכי המשתמש של ההתקנים).
4. כאשר יופיע השם [CDP25BT] על ההתקן שלך, בחר בו לחיבור לצורך צימוד.
- לאחר צימוד שהתבצע בהצלחה, סימן ה- [bt] יהפוך קבוע (לסימון מצב מחובר) וניתן יהיה לשמוע מוזיקה.
5. נגן קבצי אודיו על ההתקן שלך למערכת.

ניתוק התקן Bluetooth:



השבת את אפשרות ה-Bluetooth בהתקן שלך.
העבר את ההתקן מחוץ לטווח החיבור.

מצב השמעה [חזרה]

- במצב CD או SD/USB:
- לחץ על כפתור REPEAT ביחידה או בשלט הרחוק שוב ושוב לבחירת מצב השמעה.
 - REPEAT: נזק את הרצועה הנוכחית שוב ושוב.
 - REPEAT ALL: נגן את כל הרצועות שוב ושוב.
 - RANDOM: נמגן את כל הרצועות בצורה אקראית.
 - לחזרה להשמעה רגילה, לחץ על כפתור REPEAT.

תכנות רצועות

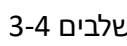
- ניתן לתכנת 20 רצועות בדיסק CD או 99 רצועות בדיסק MP3.
- 1. במצב CD, USB, או SD, לחץ על STOP לעצירת פלייבק.
- 2. לחץ על PROG/CLK להפעלת מצב תכנות.
על הצג יהבהב [P 01] [PROG]
- 3. עבור רצועות MWA/MP3, לחץ על ◀ / ▶ FOLDER שוב ושוב לבחירת אלבום.

4. לחץ על  /  שוב ושוב לבחירת רצועה, לאחר מכן לחץ על PROG/CLK.SET לאישור.
5. חזור על שלבים 3-4 לתכנות רצועות נוספות.
6. להשמעת הרצועות המתוכננות, לחץ על . במהלך ההשמעה על הצג יופיע [PROG].
למחיקת התכנות, לחיצה כפולה על מקש STOP.





כוונן הקול [EQ]

- במהלך ההשמעה, ניתן לכוונן את עוצמת השמע ולבחור אפקטי קול שונים.
1. סובב את כפתור עוצמת הקול בראש היחידה או לחץ על +/- VOL להעלאת והורדת עוצמת הקול בשלט הרחוק.
 2. לחץ על כפתור  MUTE בשלט להשתקה או להמשך הקול.
 3. לחץ על כפתור EQ ביחידה או בשלט הרחוק לבחירה אפקט קול.
[ROCK] > [POPS] > [JAZZ] > [CLASSIC]



השתקה MUTE [שלט רחוק בלבד]

1. לחץ על כפתור  MUTE בשלט להשתקה.
2. על הצג יהבהב 00 L.
3. להמשך ההשמעה, לחץ על כפתור MUTE שוב לנטרול פונקציית ההשתקה.

רדיו FM

- כוונן לתחנות רדיו FM
- מקם את האנטנה הרחוק ככל שניתן מטלוויזיה, מתאם או כל מקור הפרעה.
1. לחץ על SOURCE שוב ושוב לבחירת מצב FM.
 2. לחץ על כפתור SCAN לביצוע סריקה אוטומטית או לחץ והחזק למשך 3 שניות כפתור  /  לחיפוש תחנת FM עם קליטה חזקה.
 3. חזור על צעד 2 לכוונן תחנות נוספות.
לכוונן תחנה עם אות חלש:
- סובב את כפתור הכוונן בחלק העליון של היחידה או לחץ על  /  שוב ושוב בשלט הרחוק עד לקבלת קליטה טובה.

תכנות תחנת רדיו FM

- ניתן לתכנת מקסימום 40 תחנות רדיו.
1. במצב FM, כוונן את התדר לתחנה רצויה.
 2. לחץ על PROG/CLK.SET להפעלת מצב תכנות.
על הצג יופיעו [PROG] ו-[P01]. [01] יהבהב על הצג.
 3. לחץ על  /  PRESET בשלט הרחוק שוב ושוב לבחירת מספר תחנה.
 4. לחץ על PROG/CLK.SE שוב לאישור.
 5. לאחסון תחנה נוספת חזור על שלבים 1-4.
למחיקת תחנה מסוימת מהזיכרון, אחסן תחנה אחרת במקומה.

בחירת תחנה מהזיכרון

במצב רדיו, לבחירת מספר התחנה, לחץ על כפתור PRESET ביחידה או על  PRESET בשלט.

בחר שידור מונו/סטריאו MONO/STERO

- במצב כוונון תדר, הגדרת ברירת המחדל הינה שידור סטריאו.
- לתחנות עם אות חלש: לשיפור הקליטה, שנה להשמעת מונו.
- במצב רדיו לחץ על MO.ST להחלפה בין מצב מונו למצב סטריאו.

הגדרת התראת טיימר

ניתן להשתמש ביחידה כטיימר התראה. ניתן לבחור CD, רדיו, USB, SD או זמזם כמקור ההתראה.



יש לוודא שהגדרת את השעון כראוי.

1. במצב המתנה, לחץ והחזק את כפתור **TIMER** ביחידה או בשלט הרחוק עד להופעת צלמית



וכיתוב ON (התראה פועלת) על הצג.

2. ספרות השעות יהבהבו, לחץ על  להגדרת השעה ולאחר מכן על **TIMER** לאישור.

3. ספרות הדקות יהבהבו, לחץ על  להגדרת השעה ולאחר מכן על **TIMER** לאישור.

4. על הצג יופיע **OFF** (התראה כבויה)

5. חזור על שלבים 2-3 לביטול ההתראה.

6. לחץ על **TIMER** לאישור.

7. על הצג יהבהב U-10

8. לחץ על  להגדרת עוצמת שמע בהשכמה ואז **TIMER** לאישור.



במידה ולא תהיה פעילות ביחידה במשך 60 שניות, המערכת תצא ממצב הגדרת התראה

באופן אוטומטי.

הפעלה והשבתה של טיימר התראה:

במצב המתנה, לחץ על **TIMER** שוב ושוב להפעלה או השבתה של ההתראה.



כאשר ההתראה מופעלת על הצג יופיע סימן .

כאשר ההתראה פועלת, ניתן להפסיק את הניגון באמצעות לחיצה על  או על **TIMER** ביחידה

או בשלט להפסקת צליל ההתראה.



במצב בו נבחר מקור התראה CD, USB או SD, ולא קיים דיסק בכונן ה-CD או לא מחובר

כרטיס SD או התקן USB, המערכת תעבור לקול זמזם באופן אוטומטי.
הגדרת טיימר שינה



יש לוודא שהגדרת את השעון כראוי.

כאשר המערכת דלוקה, לחץ על SLEEP שוב ושוב לבחירת תקופת טיימר שינה (בדקות) לכיבוי
90...10-20.

במקרה וטיימר השינה מופעל על הצג יופיע [SLEEP].

לביטול טיימר השינה:

לחץ על SLEEP שוב ושוב עד להופעת [OFF].

AUX **כניסת אודיו**

ניתן להאזין להתקן אודיו חיצוני מהמערכת.

1. חבר כבל אודיו (לא מגיע עם המערכת) לשקע **AUX-in** (3.5 מ"מ) במערכת.

2. לחץ על כפתור **SOURCE** שוב ושוב לבחירת מצב **AUX**.

3. השמע מהתקן האודיו החיצוני (ניתן להיעזר במדריך למשתמש של ההתקן)

4. כוונן את עוצמת השמע בהתקן וביחידה.

שים לב: היחידה תעבור למצב המתנה אם לא מתקבל אות אודיו, לכן יש לסובב את רמת השמע

למקסימום בהתקן החיצוני. לא מדובר בתקלה.

מפרט טכני

2x6W RMS	יציאת מתח
	דיסק
CD,CD-R,CD-RW,MP3-CD,WMA-CD	דיסק נתמכים
87.5-108 MHz	תדר FM
V4.0+EDR, support A2DP profile	Bluetooth
2402 to 2480 MHz	טווח תדרים
Max transmit power: <20dBm	
	מידע כללי
AC 100-240V~50/60 Hz	מקור מתח
DC 12V  (D SIZE, UM-1, LR20 x 8)	
25W	צריכת חשמל בהפעלה

< 1W (with display info)	צריכת חשמל במצב המתנה
389W x 227D x 142H mm	גדלים – יחידה ראשית
2.00 kg	משקל – יחידה ראשית
5V  500 Ma (Not for charging purpose)	USB Rating
USB flashmemory (USB1.1)	
USB flash players (USB1.1)	
USB file format: FAT12, FAT16, FAT32 (sector size: 512 bytes)	סוגי קבצים נתמכים
MP3 bit rate (data rate): 32-320 Kbps and variable bit rate	
WMA v9 or earlier	
Directory nesting up to a maximum of 8 levels	
Number of albums/ folders: maximum 99	
ISO9660, Joliet MAX. SUPPORT UP TO 32GB	סוגי דיסקים MP3 נתמכים
Maximum title number: 999 (depending on file name length)	
Maximum album number: 99	
Supported sampling frequencies: 32 kHz, 44.1 kHz, 48 kHz	
Supported Bit-rates: 32~320 (kbps), variable bit rates	

פתרון תקלות

סיבה אפשרית	בעיה
<ul style="list-style-type: none"> • האם היחידה ממוקמת ליד טלוויזיה או מחשב? • האם אנטנת ה-FM ממוקמת בצורה נכונה? יש להרחיק את האנטנה ממתאם AC במידה וממוקם אחד בסביבתה. 	הרדיו משמיע רעשים באופן מתמשך
<ul style="list-style-type: none"> • האם הכבל הראשי מחובר? • האם קוטביות הסוללות נכונה? • האם הסוללות עובדות? • האם המרחק או זווית ההפעלה שגויות? • האם חיישן השלט מקבל את חזקה? 	השלט הרחוק אינו מתפקד
<ul style="list-style-type: none"> • האם הדיסק הוכנס הפוך? • האם הדיסק מתאים לתקנים? • האם הדיסק תקול או שרוט? 	<ul style="list-style-type: none"> • השמעת דיסק אינה מתחילה • השמעת הדיסק מפסיקה באמצע או אינה מתפקדת כראוי.
<ul style="list-style-type: none"> • האם היחידה ממוקמת ליד מקום עם הפרעה חזקה? • האם הדיסק מלוכלך? • האם קיימות טיפות מים בתוך היחידה? 	יש קפיצות בהשמעת הדיסק
<ul style="list-style-type: none"> • האם קיימים קבצי MP3/WMA זמינים? • האם ההתקן מחובר כראוי? • האם מדובר בהתקן MTP? • האם ההתקן כולל קבצי AAC בלבד? 	התקן USB אינו מזהה
<ul style="list-style-type: none"> • האם זכות יוצרים מוגנת ע"י קובץ WMA? • האם מדובר בקובץ MP3 שגוי? 	השמעת USB אינה מתחילה
<ul style="list-style-type: none"> • האם היחידה ממוקמת ליד התקן המייצר הפרעה אלקטרו מגנטית? • האם קיימת הפרעה בין היחידה והתקן מקור ה-Bluetooth? 	השמעת Bluetooth מעוותת או עם הפרעות
<ul style="list-style-type: none"> • האם רמת הקול מכוונת ל-L-00? • האם היחידה רחוקה מידי ממקור אודיו Bluetooth? • האם היחידה מוצמדת למקור התקן Bluetooth? • האם הופעל מצב השתקה MUTE? 	אין קול
<ul style="list-style-type: none"> • העבר את היחידה למצב המתנה ולאחר מכן השב למצב רגיל 	היחידה אינה מגיבה ללחיצה

קיבוע תחנות:

לנוחיותך, ניתן לקבע עד 40 תחנות בזיכרון המכשיר ראשית השתמש בגלגל ה **-TUNING+** (מס' 1) בצד הימני העליון של המכשיר על מנת להגיע לתחנה הרצויה.



לאחר מכן לחץ על הכפתור **PROG CLK.SET** (מס' 2) לחיצה קצרה, ומיד גלול באמצעות גלגל ה **-TUNING+** (מס' 1) על מנת להגיע אל מס' הזיכרון הרצוי (P01-P40). לאחר מכן לחץ שוב על **PROG CLK.SET** (מס' 2) לחיצה קצרה על מנת לקבע את התחנה בזיכרון הרצוי (P01-P40).

האזנה לתחנות השמורות בזיכרון:

בכדי להאזין לתחנות השמורות בזיכרון, לחץ על **+10 PRESET** (מס' 3) ומיד לאחר מכן גלול באמצעות גלגל ה **-TUNING+** (מס' 1) על מנת להגיע אל מס' הזיכרון הרצוי (P01-P40).

תעודת אחריות

1. אחריות זאת תהיה בתוקף אך ורק בצירוף חשבונית הרכישה. תעודה זו חייבת להיות חתומה ע"י המפיץ המורשה. למען הסר ספק מובהר בזאת כי ללא החשבונית והחותמת לא נעניק שרותי תיקונים בתקופת האחריות.
2. אנו מתחייבים לתקן את המכשיר ולהחליף כל חלק אשר יראה לם פגום, ואשר לפי שיקול דעתנו הבלעדי נפגם כתוצאה מייצור פגום, בתנאי שימוש ביתיים ובהספקת חשמל סדירה. לצורך כתב אחריות זה לא יכלול המונח "חלקי", חלקי פלסטיק, בקליט, גומי או זכוכית וכן אינו כולל חלקי פח או פגיעות צבע לרבות כבלים חשמליים ותקעים.
3. בלי לפגוע בכלליות האמור לעיל, לא תחול עלינו כל אחריות בגין תעודה זו במקרים הבאים:
 - א. נזק או ליקוי שנגרמו כתוצאה מנפילה, שבר, סח עליון (לרבות רעידת אדמה, שיטפונות, פגיעת ברק או מעשה מלחמה) או משימוש במכשיר בניגוד להוראות השימוש שנמסרו לקונה.
 - ב. נזק או ליקוי שנגרמו כתוצאה מרשלנות או הזנחה של המחזיק במכשיר, לרבות זדון. וכן נזק שנגרם עקב נזילות של סוללות בתוך המכשיר או זיהומו באבק, בחול, במים או ע"י החדרת שמן מכל סוג שהוא למכשיר.
 - ג. במקרה של טיפול או תיקון או שינוי שנעשו לא ע"י מי שהוסמך על ידנו.
 - ד. נזק שנגרם עקב חיבור למחשב עם וירוס שפוגע בתוכן ההפעלה.
 - ה. במקרה של שינוי או מחיקה או הסרה של פרט מפרטי המכשיר או מספר ממספריו או כל שינוי שהוא בפרטי תעודה זו ללא אישור החברה.
 - ו. אחריות זו אינה כוללת חלקים המתבלים מטבעם וכמו כן אינה כוללת: שנאים, כבלים, אוזניות, ראשים, סוללות, אנטנות, קלטות וכל אביזר נלווה כל שהוא.
 - ז. נזקים או ליקויים אשר יגרמו עקב שימוש לא נכון או שילוב לא נכון בין המכשיר למכשיר אחר או כתוצאה משימוש בחוטי חיבור לא מתאימים.
 - ח. נזקים או ליקויים אשר נגרמו כתוצאה מתקלות או שיבושים ברשת החשמל לרבות מתח יתר או חסר.
4. על הלקוח להביא או לשלוח את המכשיר אל המעבדות שכתובותיהן רשומות להלן. המשלוח הוא על חשבון הלקוח ובאחריותו.
5. על הלקוח להביא עימו את תעודת האחריות החתומה ואת החשבונית. כמו כן מתבקש הלקוח לוודא בעת הרכישה כי פרטי המכשיר ומספרו תואמים לאמור בתעודה זו. במקרים של סתירה בין התעודה למכשיר לא ינתן שרות האחריות למכשיר.
6. למען הסר ספק אין אנו מקבלים על עצמנו כל אחריות למעט תיקון המכשיר בלבד ולא נישא בכל נזק אחר ישיר או עקיף מכל סוג שהוא.
7. מכשיר הקלטה/ נגני MP3 : על הלקוח לגבות החומר המוקלט על גבי הזיכרון ורק לאחר מכן למסור את המכשיר נקי מכל תוכן. כל חומר או מידע שנמצאים במכשיר יפורמטו ע"י המעבדה לצורך תיקון המכשיר.

אחריות זו בתוקף רק בצירוף חשבונית מקורית וחותמת נקודת הרכישה

מומלץ לגבות ולשמור תכנים חשובים. בהגעת המכשיר למעבדה, יימחק כל התוכן

CD-30	דגם המכשיר:	SAFA	שם היצרן:
.....	מספר סידורי:	סוג המכשיר:
.....	תאריך הקניה:	נקנה ב:
.....			שם החנות/ מפיץ מורשה:

תקופת האחריות: 24 חודשים מתאריך הקנייה

תמיכה טכנית ומעבדת שירות: א.ט.ד. מוצרי אלקטרוניקה בע"מ * הנטר 13, אבן יהודה 4050813
טל: 09-8992223 פקס: 09-8992226

www.sangean.co.il, www.safadigital.co.il, atdsupport@012.net.il

1. תחנת איסוף בגוש דן: פונטייפ * תל-אביב, רחוב אבן גבירול 163, טל: 03-5442040
2. תחנת איסוף בשרון: מעבדת השרון * רמת השרון, רחוב אוסישקין 31, טל: 03-5477745
3. תחנת איסוף בשפלה: חנבי את ברקוביץ * רחובות, רחוב אחד העם 11, טל: 1-700-706-709
4. תחנת איסוף בצפון: רז אלקטרוניקה * חיפה, רחוב הנביאים 19, טל: 04-8625330