

SAFA

הוראות הפעלה

CA-1423

 <p>סימן הברק עם ראש החץ בתוך המשולש מהווה סימן אזהרה המסב את תשומת ליבך ל"מתח מסוכן" בתוך המכשיר</p>	<p>זהירות</p> <p>סכנת התחשמלות</p> <p>אל תפתח</p> <p>אזהרה: על מנת להקטין את סכנת ההתחשמלות, אל תסיר את המכסה (או הדופן האחורית). אין במכשיר שום חלקים המאפשרים טיפול על ידי המשמש. הפנה את הטיפול לאנשי שרות מוסמכים.</p>	 <p>סימן הקריאה בתוך המשולש, מהווה סימן אזהרה המסב את תשומת ליבך להוראות חשובות המתלוות למכשיר.</p>
--	--	--

אזהרה:
על מנת להקטין סכנת התלקחות או התחשמלות, אל תחשוף את המכשיר לטפטוף או להתזת נוזלים

אנא שים לב: תווית הערכים עבור מכשיר זה ממוקמת על הדופן האחורית של המכשיר.

זהירות 
אל תחשוף לטפטוף או התזת נוזלים!

זהירות: הארקה או קיטוב. יש לשים להקפיד היטב שהלהב הרחב של תקע החשמל AC חייב להתאים לשקע שבשקע החשמלי בקיר.

	<p>שים לב: סימני אזהרה מודפסים בתחתית המכשיר. אנא התייחס למדריך הוראות הפעלה.</p>
 <p>מוצר לייזר מדרגה 1</p>	<p>זהירות: קרינת לייזר בלתי נראית. בעת פתיחה והסרת כיסויי ההגנה, המנע מלייזר לקרן הלייזר.</p>

אין לחשוף למקורות מים ואין להכניס חלקים רטובים למכשיר | תווית דירוג הערכים ממוקמת בתחתית. אין לחשוף את הסוללות לחום השמש, אש וכדומה. סכנת התפוצצות בהחלפת סוללות שאינן תואמות. החלף לסוללות זהות או תואמות.

הוראות בטיחות

1. שמור והבן את כל ההוראות לפני הפעלת המכשיר.
2. שמור חוברת זאת לעיון בעתיד.
3. הקפד למלא אחר כל ההוראות הבטיחות.
4. בצע את כל הפעולות לפי הרשום בחוברת זאת.
5. שמור ממים ולחות: אין להשתמש ליד מים, במקלחת, בכיור המטבח, בבריכת השחייה כו'.
6. לפני כל טיפול וניקוי נתק את כבל החשמל מהשקע החשמלי.
7. אל תציב את המכשיר על משטח עקום ו/או לא יציב, הפטיפון עלול ליפול לגרום נזק ופציעה.
8. אוורור: מכשיר זה יוצב במקום שלא יפריע לזרימה חופשית של האוויר סביב המכשיר לדוגמא- אין לשים את המכשיר על מיטה, ספה או משטח רך אחר. אין לשים את הפטיפון בתוך ארון או כוננית ספרים סגורה
9. חבר אך ורק למקור מתח מוכר וידוע.
10. אל תיצור עומס יתר על נקודת החשמל.
11. אם המכשיר מאוכסן ללא שימוש לתקופה ארוכה, נתק אותו מזרם החשמל.
12. אל תנסה לטפל או לתקן את המכשיר בעצמך. במקרה של תקלה העבר את המכשיר למעבדה מוסמכת של היבואן.
13. אל תכניס עצמים לתוך פתחים במכשיר ואל תשפוך נוזלים על המכשיר וסביבתו.
14. העבר את המכשיר לתיקון מידי במקרים הבאים:
 - א. הכבל נקרע או ניזוק.
 - ב. עצמים נפלו פנימה או נוזל נשפך על המכשיר.
 - ג. המכשיר נחשף לגשם או מים.
 - ד. המכשיר אינו פועל כיאות.
 - ה. המכשיר נחבל קשות או שאובחן נזק משמעותי בכסוי החיצוני.
15. התקע הראשי: משמש לניתוק המכשיר והוא חייב להישאר זמין. על מנת לנתק לגמרי את המכשיר מהספקת החשמל יש לנתק את התקע הראשי מרשת החשמל. אסור שהגישה לתקע הראשי תהיה חסומה והתקע חייב להיות נוח לגישה בזמן פעולת המכשיר.
16. בשימוש עם כבל מאריך יש לוודא תקינות מוליך הארקה שבכבל.

אזהרה:

1. קרא והבן את כל הוראות הבטיחות וההפעלה לפני הפעלת הפטיפון.
2. שמור את ההוראות: יש לשמור את הוראות הבטיחות וההפעלה לשימוש בעתיד.
3. הקפד על האזהרות: יש להקפיד אחר כל האזהרות הרשומות על המכשיר ואלה שבהוראות ההפעלה.
4. פעל על פי כל הוראות ההפעלה והשימוש.
5. מים ולחות: אין להשתמש במכשיר בסמוך למים. אל תשתמש בסמוך לאמבטיה, כיור רחצה, כביסה, כיור מטבח, מרתף רטוב, בריכת שחיה וכדומה.
6. הוצא את תקע הפטיפון משקע החשמל CA לפני פעולת ניקוי. לניגוב החלק החיצוני של הפטיפון השתמש אך ורק במטלית יבשה.
7. אל תניח את הפטיפון על עגלה, מעמד, מדף או שולחן בלתי יציבים. הפטיפון עלול ליפול ולגרום לפציעה אישית ונזק לפטיפון עצמו.
8. אוורור: פטיפון זה צריך להיות ממוקם באופן כזה שמיקומו לא יפריע לאוורורו התקין, לדוגמה: אין להשתמש בפטיפון על מיטה, ספה, שטיח או משטח רך אחר אשר עלול לחסום את פתחי האוורור אין להניח את הפטיפון בתוך ארונית אשר עלולה להקטין את זרימת האוויר או לכסותו.
9. אין להפעיל את המכשיר בסמוך למקור אש או חום.
10. הימנע משימוש או אחסון המוצר בתנאי סביבה קיצוניים. הימנע מהשארית המוצר ברכב או תחת שמש ישירה.
11. מקורות הספקת הזרם: יש להפעיל את הפטיפון אך ורק באמצעות מקור זרם הנקוב על תווית הסימון. אם אינך בטוח בסוג מקור הזרם שבביתך שאל את מוכר הפטיפון או את חברת החשמל.
12. כבל החשמל: יש להניח את כבל החשמל כך שלא ידרכו עליו, או לא ימעך ושלא יעמידו עליו חפצים, הקפד על הכבל במיוחד ליד התקעים, ליד מפצלי נוחות ולנקודה שבה יוצא הכבל מהפטיפון.
- נתק את כבל החשמל על ידי אחיזה בתקע עצמו ולא בכבל. הפעל את הפטיפון באמצעות סוג זרם מהמקור הנקוב. אם אינך בטוח בסוג מקור הזרם שבביתך שאל את מוכר הפטיפון או את חברת החשמל.
13. אל תעמיס יתר על המידה את השקע החשמלי או את הכבל המאריך, התוצאה עלולה להיות סכנת שריפה או התחשמלות. לעולם אל תכניס חפצים מכל סוג שהוא דרך פתחים. חפצים אלה עלולים לגעת בנקודות שיש בהן מתח מסוכן או לגרם לקצר זה עלול לגרום לפריצת אש או להתחשמלות.
14. כאשר הפטיפון נשאר ללא השגחה או ללא שימוש לתקופת זמן ארוכה נתק אותו מהשקע החשמלי בקיר. דבר זה ימנע נזק שעלול להיגרם מברק או פרצי מתח.

15. אל תנסה לטפל במכשיר בעצמך. הסרת המכסה עלולה לחשוף אותך למתחים מסוכנים ותבטל את תוקף האחריות, הפנה את כל הטיפולים אל אנשי מקצוע ושרות מיומנים.
16. הכנסת חפצים ונוזלים: לעולם אל תדחף חפצים או כל דבר דומה אל תוך הפטיפון זה דרך אחד הפתחים, מאחר שאלה עלולים לגעת בנקודות מתח מסוכן וכתוצאה מכך לגרום להתלקחות, אש ולקצר חשמלי. לעולם אל תשפוך נוזל מכל סוג שהוא על המוצר.
17. המכשיר יטופל על ידי אנשי שירות מיומנים כאשר:
א. כבל הספקת הזרם או התקע ניזוקו.
ב. חפצים נפלדו לתוך הפטיפון או שנשפכו לתוכו נוזלים.
ג. הפטיפון נחשף לגשם או מים.
ד. הפטיפון אינו פועל באופן נורמלי או מפגין סימנים ברורים לשנוי בביצועיו.
ה. הפטיפון נפל ותיבת הפטיפון ניזוקה.
18. יש להשתמש רק באביזרים שאושרו על ידי היצרן.
19. אין לבצע כל שינויים באנטנה או במכשיר.
20. המכשיר מיועד לשימוש פנימי בלבד.

הכנה לקראת שימוש

פתיחת אריזה והרכבה

- הוציאו בזהירות את היחידה מקרטון התצוגה והוציאו את כל חומרי האריזה מהיחידה.
- שחררו את כבל חשמל ה-AC ומתחו אותו לאורכו המרבי.
- שחררו את חוט אנטנת ה-FM ומתחו אותו לאורכו המלא.
- מקמו את היחידה על גבי משטח ישר ויציב, בצורה נוחה ליד שקע AC הרחק משדה מגנטי חזק.
- חברו את תקע החשמל לשקע AC שלכם.
- הרימו את המכסה על מנת לחשוף את הפטיפון. הפטיפון חוזק ואובטח במשלוח בעזרת בורג מעבר. השתמשו במטבע או במפתח ברגים לסיבוב בורג המעבר בכיוון השעון. פעולה זו תאפשר לפטיפון "לצוף".

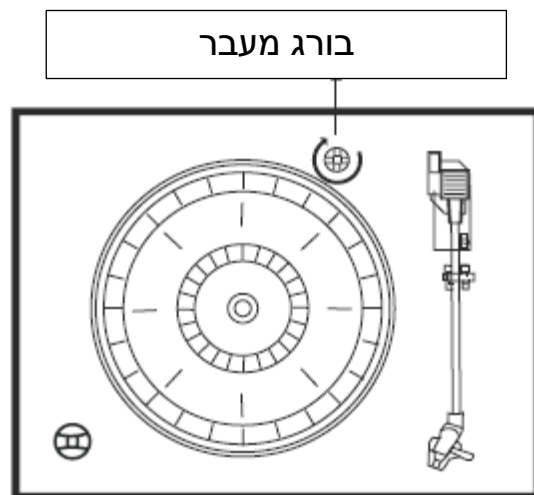

- הוציאו את כיסוי חרט הפלסטיק הלבן האטום מחרט הפטיפון באמצעות החלקתו בכיוון החץ.
- במהלך פעולה זו שימו לב לחרט, כיוון שנוק לחרט אינו מכוסה על ידי האחריות.
- הוציאו את העניבה המפותלת בה נעשה שימוש לאבטחת זרוע הפטיפון בזמן משלוח.
- שחררו את ידית נעילת זרוע הפטיפון.
- חברו את תקע החשמל לשקע חשמל AC 230 וולט, 50 הרץ.

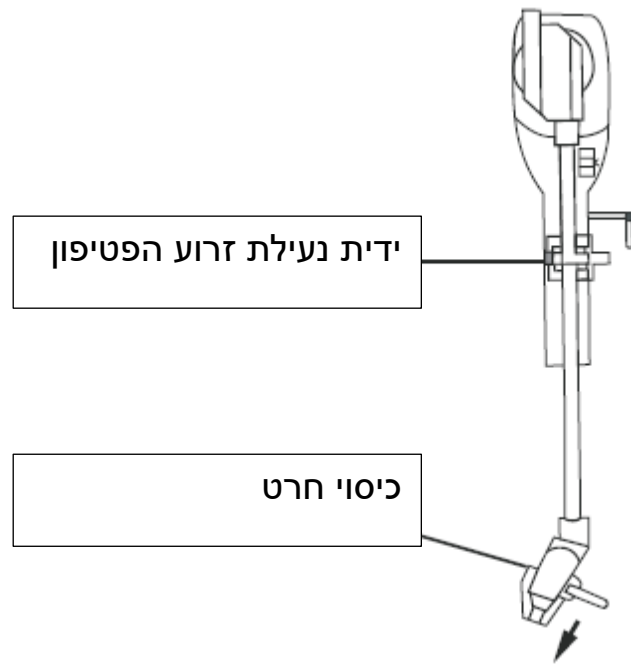

מקור הספק חשמל

מערכת זו תוכננה לפעול עם ספק AC 230 וולט, 50 הרץ בלבד.

ניסיון להפעילה מכל מקור הספק חשמלי אחר עשוי לגרום נזק למערכת, ונזק מהסוג הזה אינו מכוסה על ידי תעודת האחריות על המוצר.

שימו לב: במידה ותקע חשמל זה אינו נכנס לשקע החשמל שלכם, ככל הנראה נובע הדבר מכך שיש לכם שקע חשמל AC לא מקוטב ומיושן. עליכם לאפשר לחשמלאי מורשה מוסמך להחליפו.

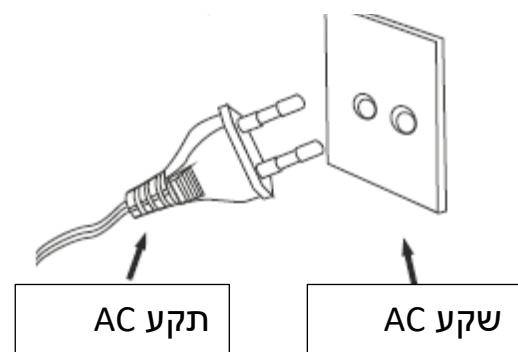

חשוב לדעת: העלאה והנמכה של מכסה הפטיפון

לפתיחת המכסה, הרימו אותו כמה שיותר עד שמשען התמיכה של המכסה "ננעל" במקום פתוח. לסגירת המכסה, הרימו אותו מעט למעלה ולאחר מכן הסתו את מוט הנעילה קלות כלפי פנים.

על מנת למנוע גרימת נזק לארונית או למכסה, לעולם אין לסגור את המכסה בכוח. תמיד הרימו את המכסה לשחרור משען התמיכה של המכסה.

הגנו על הריהוט שלכם

דגם זה מצויד ב"רגליות" גומי נוגדות החלקה שמטרתן למנוע תזוזה של המוצר בעת הפעלת לחצני הבקרה. "רגליות" אלה עשויות מגומי שאינו זז המיוצר במיוחד על מנת למנוע השארת סימנים או כתמים על הריהוט. אולם סוגים מסוימים של חומרים להברקת רהיטים המבוססים על שמן, חומרים משמרים לעץ או תרסיסי ניקוי עשויים לגרום ל-"רגליות" הגומי להתרכך ולהשאיר סימנים או שאריות של גומי על הריהוט. על מנת למנוע נזק לריהוט שלכם אנו ממליצים לכם מאוד לרכוש כריות לבד קטנות להדבקה עצמית, אותן ניתן למצוא בחנויות וחמרה ובמרכזים לשיפור הבית בכל מקום, והרכיבו כריות אלה בתחתית "רגליות" הגומי טרם מיקום המוצר על גבי ריהוט עץ עדין.

טיפול בארוניות: עליכם לטפל בארונית כפי שהייתם מטפלים בריהוט. ברגע שהארונית צוברת

אבק נגבו אותו בעזרת מטלית רכה ולא שוחקת. אם הארונית מתלכלכת בטביעות אצבע באפשרותכם לעשות שימוש בתרסיס מבחרי איכותי לניקוי אבק ולהברקה, אולם הימנעו מריסוס חלקי הפלסטיק והמתכת של מערכת זו.

אנו ממליצים לכם לרסס את תרסיס הניקוי על מטלית האבק שלכם, ולא ישירות על הארונית וזאת על מנת למנוע כניסה של תרסיס לחלקי הפלסטיק או המתכת.

מיקומם של לחצני הבקרה ושל נוריות החיווי

פאנל קדמי

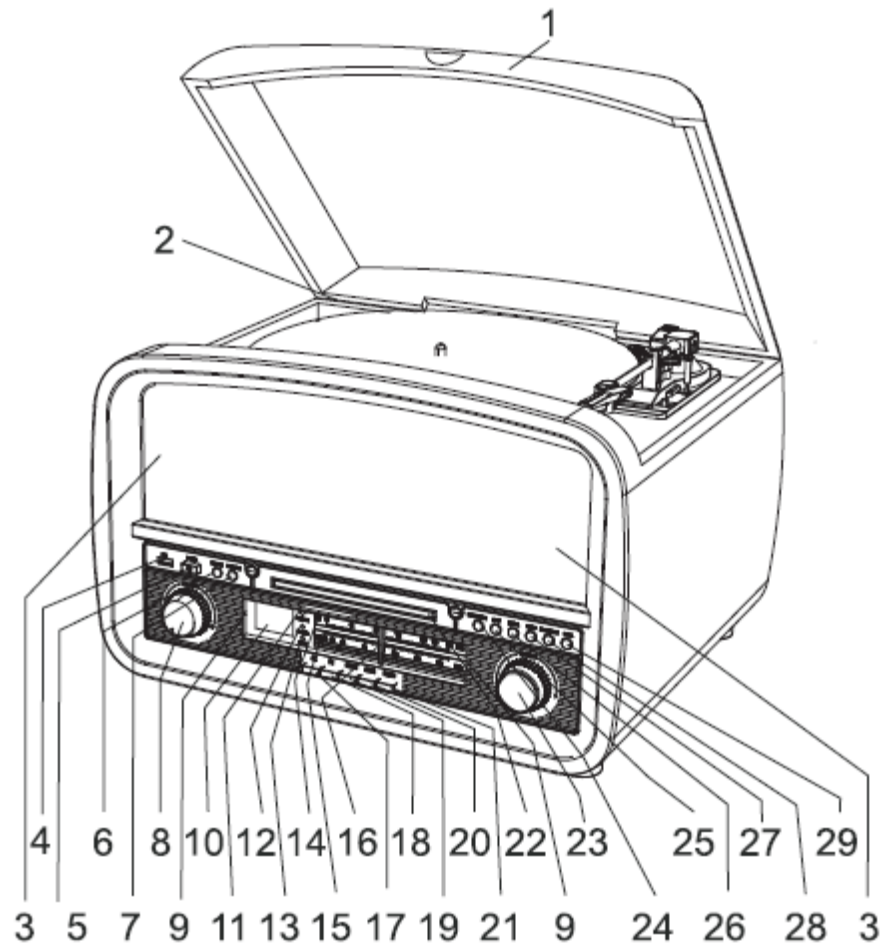

1. מכסה פטיפון

2. משען תמיכה למכסה פטיפון

3. רמקולים

4. שקע USB

5. לחצו הפעלה/כיבוי

6. לחצן הקלטה

7. לחצן פונקציות





8. לחצן עוצמת קול

9. אור אחורי של הטיונר

10. צג LCD

11. חיישן שלט רחוק

12. חיווי הספק

- 13. חיווי FM סטריאו
- 14. סולם חוגת FM
- 15. סולם חוגת AM
- 16. מחוון לכוונון
- 17. לחצן AM
- 18. לחצן FM
- 19. לחצן CD/USB
- 20. לחצן טייפ
- 21. לחצן לכניסת PHONO/AUX
- 22. מגש תקליטורים
- 23. בקר כוונון
- 24. לחצן  PLAY/PAUSE
- 25. לחצן  STOP
- 26. לחצן  DN/F.R
- 27. לחצן  UP/F.F
- 28. לחצן  PLAY MODE
- 29. לחצן  OP/CL (לחצן לפתיחה/סגירה של מגש התקליטורים)

הפעלת השלט הרחוק:

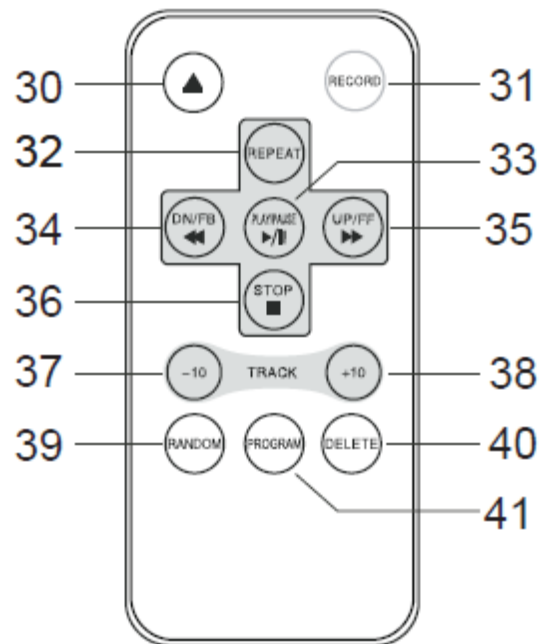

30. פתיחה/סגירה

31. הקלטה

32. חזרה.

33. נגינה/השהיית נגינה

34. DN/FB (SKIP REV.)

35. UP/FF (SKIP Forward.)

36. STOP

37. TRACK-10

38. TRACK +10

39. RANDOM

40. מחיקה

41. תכנית

שימו לב: לכל הלחצנים שבשלט הרחוק יש פונקציות זהות ללחצנים שביחידה. שלט רחוק זה הינו לשימוש במצב CD/MP3 ו-USB בלבד.

פאנל אחורי

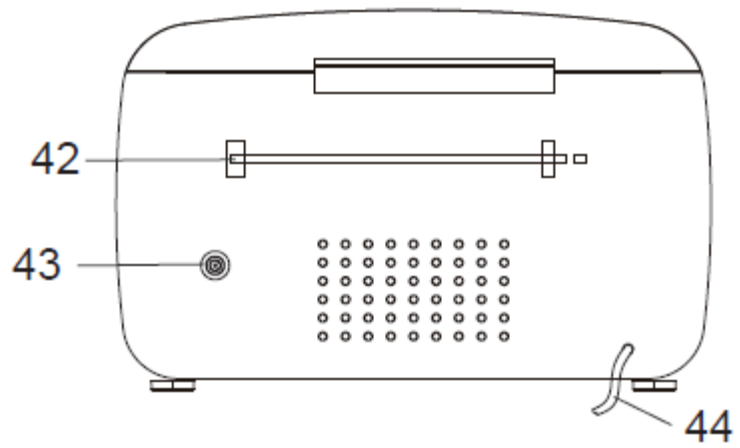

42. אנטנת 75 אוהם

43. שקע לכניסת AUX

44. כבל חשמל AC

פטיפון

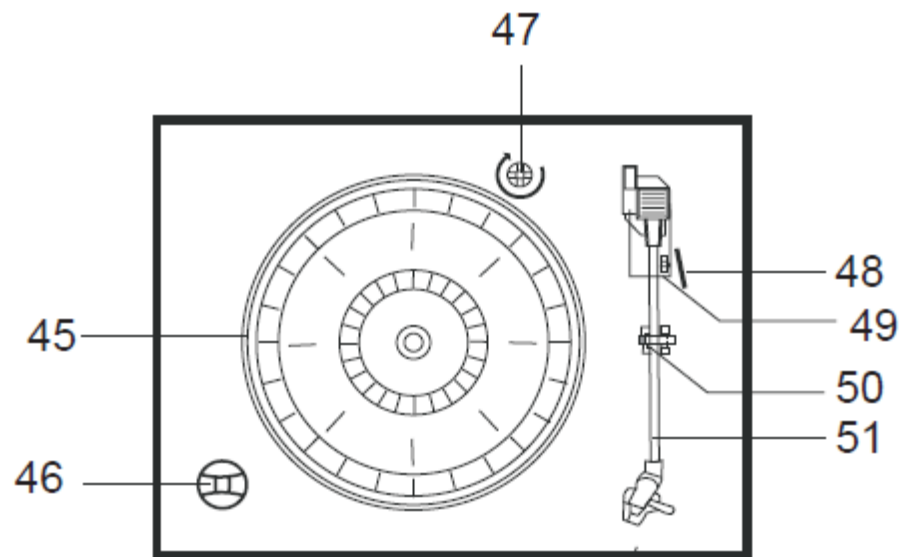

45. משטח מסתובב

46. מתאם 45 סיבובים/בדקה

47. בורג מעבר

48. ידית CUE

49. בורר מהירות (33 & 45 & 78 סיבובים/בדקה)

50. נועל זרוע טון

51. זרוע טו עם חרט

הוראות הפעלה

הפעלה

1. ל-"הפעלת" המערכת, לחצו על לחצן POWER בפאנל הקדמי וכוונו את עוצמת הקול לדרגה נמוכה. נורית חיווי POWER נדלקת.
2. לחצו על לחצני בורר הפונקציות (MW/UKW/CD/USB/TAPE/PHONO/AUX IN) לבחירה בפונקציה הרצויה לכם.
3. התחילו לכוון את עוצמת הקול באמצעות שימוש בבקר עוצמת הקול (VOLUME).
4. עם סיום ההאזנה שלכם, לחצו על לחצן ה- POWER לכיבוי היחידה. נורית POWER "נכבית".

אם אף אחד אינו לוחץ לחיצה על לחצן POWER לכיבוי היחידה לאחר הפסקת הנגינה, היחידה תיכבה באופן אוטומטי.

הפעלת USB

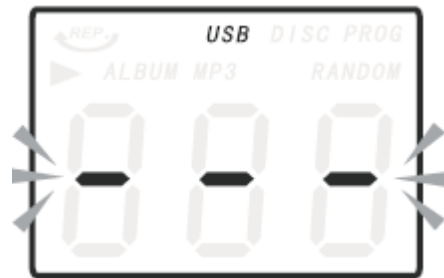

1. לחצו ראשית על לחצן CD/USB ולאחר מכן על לחצן FUNCTION לכניסה למצב USB.
2. הכניסו רכיב USB לתוך שקע ה-USB. הנגן יתחיל לנגן את השיר הראשון של ה-USB.
3. צלמית MP3 תוצג בעת גילוי MP3.
4. פונקציות PLAY/PAUSE, DN/F.R/UP/F.F & STOP זהות לאלו שבמצב נגינת CD.

אתם רשאים ללחוץ על לחצן FUNCTION שביחידה או לחיצה ארוכה על לחצן
PLAY/PAUSE שבשלט הרחוק לשינוי מצב הנגינה בין CD ל-USB

נגינה במצב MP3 (תחת הפעלת CD/USB)

1. לחצו על לחצן **PLAY/PAUSE** להפעלה או להשהיה של השמעת הקלטת הרצועה הנבחרת במצב **CD/USB**.
2. בעת נגינת השיר, מספר השיר ומספר התיקייה של הרצועה הנבחרת שלכם יוצגו על גבי המסך.
צלמית MP3 וגם צלמית "▶" יוצגו.
3. באפשרותכם להפסיק את השמעת ההקלטה בכל עת באמצעות לחיצה על לחצן **STOP**.



דילוג על רצועה וחיפוש רצועה במהירות גבוהה במצב CD/USB

- במהלך השמעת הקלטה של **CD/USB**, לחצו על לחצן **UP/F.F (Fast Forward)** או על לחצן **DN/F.R (Fast Reverse)** שוב ושוב על מנת לדלג לרצועות גבוהות יותר או נמוכות יותר. שחררו את הלחצן ברגע שמספר הרצועה המבוקשת מוצג. התקליטור יתחיל לנגן מהרצועה הנבחרת שלכם.
- על מנת לערוך חיפוש מהיר קדימה או אחורה בתוך הרצועה ולאתר קטע מסוים שלה, לחצו לחיצה ארוכה על לחצן **UP/F.F** או **DN/F.R**. הנגן יערוך חיפוש לפנים או לאחור במהירות גבוהה. שחררו את הלחצן ברגע שאתם שומעים את הקטע המבוקש שלכם והנגינה תחל שוב בצורה רגילה מאותה נקודה.

לדילוג על 10 רצועות **BACKWARDS/AFTERWARDS**, לחצו על לחצן **TRACK+10/TRACK-10** בשלט הרחוק.

פונקציית REPEAT/RANDOM במצב CD/MP3 (תחת הפעלת CD/USB)

לחצו על לחצן **PLAY.MODE** ביחידה או על לחצן **REPEAT** בשלט הרחוק לחזרה על הרצועה המתנגנת כעת וצלמית **REP** תוצג על גבי צג מספר הרצועה. לחצו עליו פעם שנייה לחזרה על כל הרצועות ב-USB או בתקליטור ה-MP3 המתנגן כעת, תוצג . לחצו על לחצן זה בפעם השלישית, ולחצו על לחצן **DN/F.R** או על לחצן **UP/F.F** לבחירה ברצועה המבוקשת בתיקיות המבוקשות לאחור או לפנים לחזרה, הן על "אלבום" והן על "001" "002" (שם התיקיה ושם השיר יתבהבו בסבב) יתבהבו. לחצו על לחצן **PLAY.MODE** בפעם הרביעית או על לחצן **RANDOM** בשלט הרחוק להפעלת פונקציית נגינה אקראית והמילה "RANDOM" תופיע על הצג, לחצו על לחצן **DN/F.R** או על **UP/F.F** לבחירה ברצועות באופן אקראי. לחצו פעם חמישית על לחצן **PLAY.MODE** לביטול הן את פונקציית החזרה והן את פונקציית הנגינה האקראית. לחצו על לחצן **STOP** להפסקת הנגינה.



שימו לב: אין תיקייה בתקליטור אם לא אותר MP3. בזמן נגינת תקליטור ה-CD, אין פונקציה של חזרה על אלבום.

פונקציית זיכרון במצב CD/MP3



1. במצב של עצירת CD, לחצו על לחצן **PLAY.MODE** ביחידה או על לחצן **PROGRAM** בשלט הרחוק לכניסה למצב **PROG**, הן "PROG" והן "P01" יופיעו על גבי הצג ו-"PROG" יתבהב על צג מספר הרצועה. לחצו על לחצן **DN/F.R** או על **UP/F.F** לבחירה ברצועה המבוקשת שלכם ולחצו על לחצן **PLAY.MODE** או **PROGRAM** לאישור.
2. לחצו על לחצן **PLAY.MODE** או על לחצן **PROGRAM** לתכנות הרצועה הבאה. חזרו על פעולה זו לתכנות רצף הרצועות.

3. במצב MP3 תחת הפעלת CD/USB, נוהל הגדרת זיכרון MP3 זהה לזה של זיכרון ה-CD שהוזכר לעיל.
4. לחצו על לחצן **PLAY/PAUSE** לנגינת הרצועות המאוחסנות, לחצו על UP/F.F או על DN/F.B לבחירה ברצועה ברצף שנשמר.
5. לחצו פעמיים על לחצן **STOP** לעזיבת מצב התכנית. התכנית השלמה המאוחסנת בזיכרון מבוטלת.

שימו לב: באפשרותכם לאחסן מספר כולל של 99 רצועות MP3 ו-20 רצועות CD.

הקלטת USB

1. הקלטת רדיו

הכניסו U DISCK לשקע USB. לאחר מכן לחצו על לחצן **AM או FM**. כווננו לקליטת התחנה המבוקשת. לחצו על לחצן **RADIO REC ON/OFF** בחלק האחורי של היחידה לכניסה למצב הקלטת רדיו, לאחר מכן לחצו פעמיים על לחצן **RECORD** לתחילת הקלטה, "USB", "REC" יבהבו על הצג. לחצו על לחצן **STOP** להפסקת ההקלטה עם סיום ההקלטה.

שימו לב: ללחצן **RADIO REC ON/OFF** אין שום פונקציה פרט להקלטת רדיו. אין רעשים בזמן הקלטת רדיו ובזמן נגינה של אותו צליל רדיו מוקלט מה-USB.

2. הקלטת CD

הכניסו U DISCK לשקע USB. לאחר מכן לחצו על לחצן **CD/USB**, הכניסו CD לתוך מגש התקליטורים, נגנו את הרצועה שתוקלט. לחצו על לחצן **RECORD** פעמיים לתחילת הקלטה, צלמית USB תבהב. מספר השיר ומספר התיקייה של הרצועה המוקלטת יוצגו על גבי המסך, הוא ימשיך להקליט את הרצועה הבאה עד שתלחצו על לחצן **STOP** לסיום.

3. הקלטת תקליטור MP3

חברו U DISCK לשקע USB. לאחר מכן לחצו על לחצן **CD/USB**, הכניסו תקליטור MP3 לתוך מגש התקליטורים, הליך ההקלטה זהה לזה של תקליטור CD שהוזכר לעיל.

4. הקלטת פטיפון

חברו U DISK לשקע USB. לאחר מכן לחצו על לחצן **PHONO/AUX IN**, נגנו את הקול שיוקלט, כווננו את זרוע הטון למקום הנכון. לחצו פעמיים על לחצן **RECORD** לתחילת הקלטה, לחצו על לחצן **STOP** לעצירת ההקלטה כאשר סיימתם להקליט.

שימו לב: ההקלטה תיכשל אם תלחצו על לחצן **STOP** בזמן הקלטה.

5. לחצו על לחצן **DELETE** פעם אחת, **DEL** יוצג על גבי הצג. לחצו על לחצן **DELETE** פעם נוספת לאישור מחיקת הרצועה המתנגנת.

הפעלת רדיו

1. לחצו על לחצן **POWER** שבפאנל הקדמי ל-"הפעלת" המערכת וכווננו את עוצמת הקול לדרגה נמוכה. האור האחורי של הטיונר "נדלק".
2. סובבו את בקר **הכוונון (TUNING)** לכוונון תחנת הרדיו הרצויה. במידה ואתם מכוונים לתחנת סטריאו **FM**, נורית חיווי **FM ST.** תידלק והקליטה תהיה בסטריאו. במידה ואתם מכוונים על תחנת **FM** חלשה יותר, הקליטה תעבור באופן אוטומטי למצב מונו.
3. לאחר סיום ההאזנה, לחצו פעם נוספת על לחצן **POWER** לכיבוי המערכת. נורית חיווי **POWER** והאור האחורי של הטיונר "יכבו".

מידע אודות האנטנה

אנטנת ה-**FM** נמצאת בתוך הארונית. במידה וקליטת ה-**AM** אינה טובה מספיק נסו לכוון מחדש את הארונית מעט עד שהאנטנה הפנימית קולטת את האות החזקה ביותר.

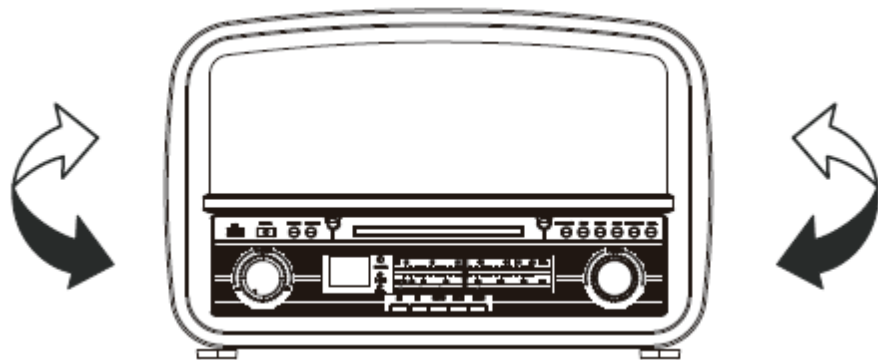

האנטנה החוטית **FM** ממוקמת בארונית האחורית. במידת הצורך כווננו את מיקום וכיוון אנטנה זו עד שתמצאו את המיקום המספק את הקליטה הטובה ביותר.

הפעלת תקליטור CD

1. לחצו על לחצן **CD/USB** לכניסה למצב CD, ' - - ' וצלמית 'nod' יוצגו על גבי המסך. היחידה מסוגלת לנגן CD, CD-R & CD-RW.
2. לחצו על לחצן **OP/CL** לפתיחת מגש התקליטורים.
3. הכניסו את התקליטור שלכם (MP3 הינו תקליטור מתאים) לתוך מגש התקליטורים כשהצד המודפס כלפי מעלה.
4. לחצו פעם נוספת על לחצן **OP/CL** לסגירת מגש התקליטורים. התקליטור יסתובב במשך מספר שניות בזמן שהנגן קורא את התקליטור, לאחר מכן התקליטור מפסיק להסתובב ומתחיל לנגן את הרצועה הראשונה שבתקליטור.
5. צלמית MP3 תוצג על גבי הצג בזמן ש-MP3 מתגלה. לא תוצג אף צלמית כאשר מתגלה שאין קובץ MP3 בתקליטור.

נגינת תקליטים

- מערכת זו כוללת משטח מסתובב המונע באמצעות חגורה בגודל מלא ועם 3 מהירויות. באפשרותכם לנגן תקליטים מסוג 33, 45 ו-78 סיבובים/בדקה.
1. לחצו על לחצן **POWER** בפאנל הקדמי וכוונו את עוצמת הקול לדרגה נמוכה.
 2. לחצו על לחצן **PHONO** לכניסה למצב PHONO.
 3. וודאו כי הסרתם את כיסוי החרט מהחרט ושחררתם את מנעול זרוע הטון שאבטח את זרוע הטון למשענת זרוע הטון.
 4. כוונו את בורר מהירות המשטח המסתובב למהירות המתאימה 33, 45 או 78 סיבובים/בדקה. במידה ואתם מנגנים "סינגלים" במהירות של 45 סיבובים/בדקה, מקמו את מתאם 45 סיבובים/בדקה על הציר המרכזי.
 5. מקמו את התקליט שלכם על הציר המרכזי.
 6. הרימו את ידית ה-cue להרמת זרוע הטון מהמשענת. הזיזו את זרוע הטון לקצה התקליט. המשטח המסתובב מופעל באופן אוטומטי. השתמשו בידית cue להנמכת זרוע הטון בעדינות על התקליט.
 7. כוונו את בקר **VOLUME** לדרגה הרצויה.
 8. ברגע שזרוע הטון מגיעה לקצה התקליט היא חוזרת באופן אוטומטי למשענת זרוע הטון ונגן התקליטים נעצר.
 9. ל-"כיבוי" המערכת, לחצו שוב על לחצן **POWER** ונורית חיווי **POWER** נכבית.

שימו לב: אין לסובב או לעצור את המשטח המסתובב באופן ידני. הזזה או זעזוע את המשטח המסתובב מבלי לאבטח את מהדק זרוע הטון עלולה לגרום לנזק לזרוע הטון.

חשוב לדעת!!

- על מנת להגן על המשטח המסתובב מפני נזק בזמן הובלה, בורג מעבר כסוף ממוקם בצד הימני העליון של פלטפורמת המשטח המסתובב.
- טרם נגינה, אנא השתמשו במפתח ברגים לסיבוב בורג המעבר בכיוון השעון (הבורג יורד כלפי מטה) עד הסוף לפתיחת נעילת המשטח המסתובב.
- לנעילת המשטח המסתובב שוב לפני משלוח, אנא סובבו את הבורג כנגד כיוון השעון.

הפעלת AUX IN

לחצו על לחצן **PHONO/AUX IN** לבחירה באפשרות של **AUX MODE**. הכניסו את כבל השמע (לא כלול) לתוך שקע "AUX IN" התואם של היחידה.

הפעילו את B כרגיל דרך הרמקול ואז תוכלו לשמוע את הצליל המופק מ-B.

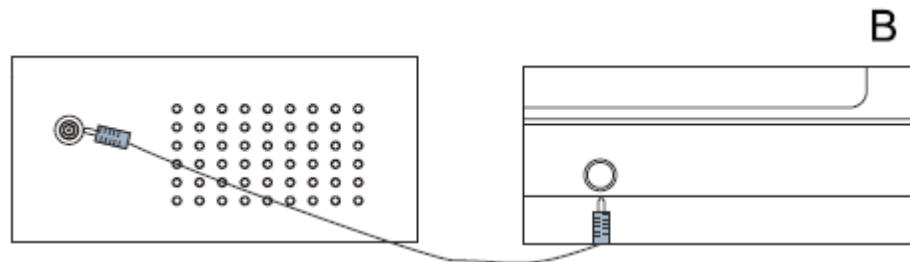

התקנת סוללת ליתיום בשלט הרחוק

- השלט הרחוק מצריך סוללת ליתיום אחת מסוג CR2025 (3 וולט).
- אחזו בידית ולחצו על האבזם עם האגודל בכיוון הנכון של החץ המופיע באיור והוציאו את תא הסוללות באמצעות החלקה עם האצבע המורה בכיוון שלכם. הוציאו את תא הסוללה מהשלט הרחוק. התקינו סוללת ליתיום (CR-2025) בתא הסוללות כאשר הקוטביות החיובית רמה הפוכה **upturned Level** החזיקו ודחפו את תא הסוללה מעט לתוך השלט הרחוק. הפעולה הסתיימה בהצלחה עם הישמע צליל הקלקה.

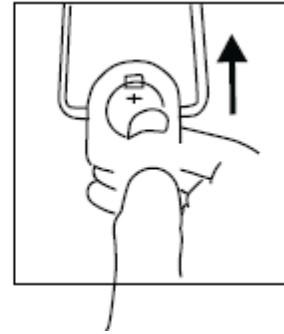
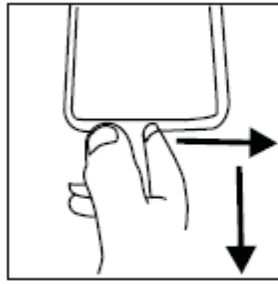

טיפול ותחזוקה

טיפול בתקליטור CD

- להסרת תקליטור מתיבת האחסון שלו, לחצו על מרכז התיבה והרימו את התקליטור החוצה, אחזו בו בזהירות בקצוות.

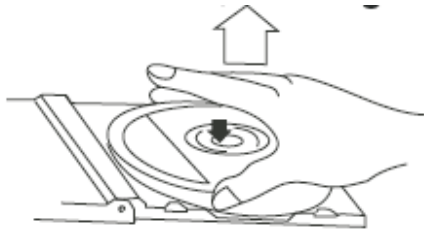

- טביעות אצבע ואבק ינוגבו בזהירות מהתקליטורים בצד המוקלט בעזרת מטלית רכה. שלא כמו עם תקליטים, לתקליטורים אין חריצים שיאספו אבק ולכלוך מיקרוסקופי, לכן ניגוב עדין בעזרת מטלית רכה אמור להסיר את מרבית החלקיקים. נגבו בקו ישר מבפנים החוצה של התקליטור. חלקיקי אבק קטנים וכתמים עדינים לא ישפיעו בכלל על איכות השעתוק.

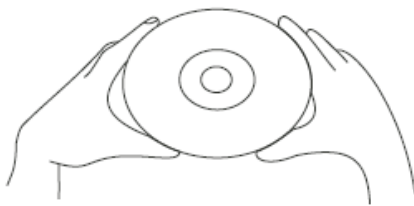

- נקו את התקליטור מעת לעת בעזרת מטלית יבשה, רכה ונטולת מוך. לעולם אין לעשות שימוש בתכשירי ניקוי או בתכשירים שורטים לניקוי התקליטור. במידת הצורך, השתמשו בערכה לניקוי תקליטורים.
- לעולם אין לכתוב על התוויות או להדביק תוויות למשטחי התקליטורים.

מפרט טכני

1. רדיו
AM : 530-1600 קילוהרץ
FM : 87.5-108 מגה הרץ
2. מהירות משטח מסתובב : 33/45/78 סיבובים בדקה יכולים לנגן גודל תקליטור : 17.5 / 25.30 מ"מ
3. CD יכול לנגן CD/CD-R/CD-RW/MP3
4. מחבר USB לניגון קבצי MP3

חשוב לדעת!

על מנת לוודא כי המשטח המסתובב יכול לנגן תקליט עם תקן שונה לחלוטין, ממוקם חריץ עם לוחית פי ווי סי "NO OPEN" ממוקם בחלק האחורי של היחידה לכוונן הבורד ובתוך המשטח המסתובב.

ברגע שהמשטח המסתובב נעצר בשלב מוקדם וחוזר למקומו באופן אוטומטי, אנא השתמשו במפתח ברגים לסיבוב הבורג שבתוך החריץ ב-45 מעלות בכיוון השעון. אם התקליט עדיין אינו מתנגן במלואו, הפסיקו את הנגינה והחזירו את הורג 45 מעלות בכיוון השעון פעם נוספת, עד שהמשטח המסתובב מסוגל לבצע הקלטה מלאה ולאחר מכן לחזור באופן אוטומטי.

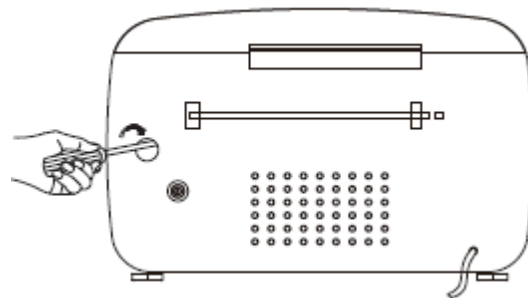

כאשר המשטח המסתובב אינו נעצר וחוזר למקומו באופן אוטומטי, אלא ממשיך להסתובב לאחר סיום נגינת התקליט, אנא השתמשו במפתח ברגים לסיבוב הבורג שבתוך החרץ כ-45 מעלות כנגד כיוון השעון. במידה והמשטח המסתובב עדיים אינו נעצר וחוזר למקומו, עצרו את הנגינה והחזירו ב-45 מעלות כנגד כיוון השעון שוב, עד שהמשטח המסתובב יכול להיעצר ולחזור אוטומטית לאחר סיום נגינת התקליט.

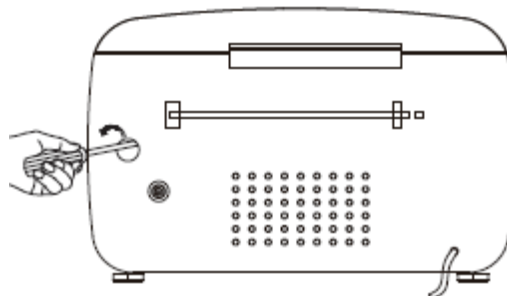

תנאי האחריות

1. אחריות זו אינה בתוקף אך ורק בצירוף חשבונית הרכישה. תעודה זו חייבת להיות חתומה ע"י המפיץ המורשה. למען הסר ספק מובהר בזאת כי ללא החשבונית והחותמת לא נעניק שירותי תיקונים בתקופת האחריות.
2. אנו מתחייבים לתקן את המכשיר ולהחליף כל חלק אשר יראה לנו פגום, ואשר לפי שיקול דעתנו הבלעדי נפגם כתוצאה מייצור פגום, בתנאי שימוש בטייפס ובהספקת חשמל סדירה. לצורך כתב אחריות זה לא יכלול המונח "חלק", חלקי פלסטיק, בקליט, גומי או זיכית וכך אינו כולל חלקי פח או פגיעות צמג לרבות כבלים חשמליים ותקעים.
3. בלי לפגוע בכלליות האמור לעיל, לא תחול עלינו כל אחריות בניגוד תעודה זו במקרים הבאים:
 - א. נזק או ליקוי שנגרמו כתוצאה מנפילה, שבר, כוח עליון (לרבות רעידת אדמה, שיטפונות, פגיעת ברק או מעשה מלחמה) או שימוש במכשיר בניגוד להוראות השימוש שנמסרו לקונה.
 - ב. נזק או ליקוי שנגרמו כתוצאה מרשלנות או הונחה של המנהיג במכשיר, לרבות זדון. וכן נזק שנגרם עקב נזילות של סוללות בתוך המכשיר או זיהומן באבק, בחול, במים או ע"י החדרת שמן מכל סוג שהוא למכשיר.
 - ג. במקרה של טיפול או תיקון או שינוי שנעשו לא ע"י מי שהוסמך על ידינו.
 - ד. נזק שנגרם עקב חיבור למחשב עם וירוס שפוגע בתוכן ההפעלה.
 - ה. במקרה של שינוי או מחיקה או הסרה של פרט מפרטי המכשיר או מספר ממספריו או כל שינוי שהוא בפרטי תעודה זו ללא אישור החברה.
 - ו. אחריות זו אינה כוללת חלקים המתבלים מטבעם וכמו כן אינה כוללת: שנאים, כבלים, אוזניות, ראשים, סוללות, אנטנות, קלטות וכל אביזר נלווה כל שהוא.
 - ז. נזקים או ליקויים אשר יגרמו עקב שימוש לא נכון או שילוב לא נכון בין המכשיר למכשיר אחר או כתוצאה משימוש בחוטי חיבור לא מתאימים.
 - ח. נזקים או ליקויים אשר נגרמו כתוצאה מותקלות או שיבושים ברשת החשמל לרבות מותח יתר או חסר.
4. על הלקוח להביא או לשלוח את המכשיר אל המעבדות שתובותיהן רשומות להלן. המשלוח הוא על חשבון הלקוח ובאחריותו.
5. על הלקוח להביא עימו את תעודת האחריות החתומה ואת החשבונית. כמו כן מתבקש הלקוח לוודא בעת הרכישה כי פרטי המכשיר ומספרו תואמים לאמור בתעודה זו. במקרים של סתירה בין התעודה למכשיר לא יינתן שירות האחריות למכשיר.
6. למען הסר ספק אין אנו מקבלים על עצמנו כל אחריות למעט תיקון המכשיר בלבד ולא נישא בכל נזק אחר ישיר או עקיף מכל סוג שהוא.
7. מכשירי הקלטה/נגני MP3: על הלקוח לגבות החומר המוקלט על גבי הזיכרון ורק לאחר מכן למסור את המכשיר נקי מכל תוכן. כל חומר או מידע שנמצאים במכשיר יפורטו ע"י המעבדה לצורך תיקון המכשיר.

אחריות זו בתוקף רק בצירוף חשבונית מקורית וחותמת נקודת הרכישה

מומלץ לגבות ולשמור תכנים חשובים. בהגעת המכשיר למעבדה, יימחק כל התוכן

שם היצרן: SAFA RETRO	דגם המכשיר: CA-1423
סוג המכשיר: פטיפון – CA-1423	מספר סידורי:
שם הקוטה:	טל לקוח:
נקנה ב:	תאריך הקמה:
שם החנות/ מפיץ מורשה:	

תקופת האחריות: 12 חודשים מתאריך הקנייה

תמיכה טכנית ומעבדת שירות: ד.ט.א. מוצרי אלקטרוניקה בע"מ ★ הנוטר 13, אבן יהודה 4050813
 טל: 09-8992223 | פקס: 09-8992226
 E-mail: atdil@zahav.net.il | atdsupport@012.net.il

אחריות זו בתוקף רק בצירוף חשבונית מקורית וחותמת נקודת הרכישה

